



KATALOG PRODUKTÓW 2025



SPIS TREŚCI

O NAS	04
LASERY	06
 Implanty	09
IMPLANTY THOMMEN MEDICAL	10
Nawigacja GUIDED SURGERY	13
Dlaczego Thommen Medical?	14
 Lupy	17
 Periodontologia	23
KONCEPCJA CLEAN&SEAL	24
Perisolv żel odkażający	26
Hyadent xHyA usieciowany kwas hialuronowy	27
 Regeneracja	29
MEMBRANY resorbowalne	30
dPTFE	34
BIOMATERIAŁY pochodzenia zwierzęcego	36
 Narzędzia	39
MAMADENT zestaw do sinus liftu	40
TOUCHGRIP zestaw chirurgiczny	42
DENTOLOGIC zestaw chirurgiczny	45
MEISINGER zarządzanie kością	46
PERIOSET by dr n. med. Jacek Żurek	50

PERIIMPLANTITIS KIT	51
Ekstrakcje	52
Młyneczek kostny	53
BONE RING Technique	54

Chirurgia **55**

ZESTAWY DO PINOWANIA	
KALOS kość rzadka i twarda	56
MEISINGER kość średnia i twarda	57
SURGISTAR mikroskalpele	58
KEYDENT mikroskalpele	59
SZWY CHIRURGICZNE	60
Skrobaczka kostna	63
WIRÓWKA PRF / iPRF / PRP	63
FIZJODYSPENSERY	64
PIEZOCHIRURGIA	65

Endodoncja **68**

SAF INFINITUM	69
Pilniki ręczne i maszynowe PLEX V	70

O NAS

Firma C.Witt Dental istnieje na rynku od 20 lat

Nasz zespół tworzą ludzie z pasją, którzy stawiają na rozwój firmy oraz własny. Jesteśmy zgraną grupą a wiele naszych relacji z klientami przerodziło się w przyjaźnię. Zapewniamy lekarzom najwyższej jakości produkty z całego świata.

Jesteśmy dystrybutorem:

- szwajcarskiej firmy implantologicznej Thommen Medical produkującej system SPI (Swiss Precision and Innovation).
- niemieckiej firmy StarMed produkującej najwyższej jakości lupy stomatologiczne z optyką Swarovskiego.
- produktów periodontologicznych oraz biomateriałów firmy REGEDENT.

W ofercie mamy również:

- włoskie lasery erbowe i diodowe.
- zestaw instrumentów TOUCHGRIP zaprojektowany przez prof. Hürzeler'a oraz dr Zuhr'a.
- mikroskalpele amerykańskiej firmy Surgistar.
- zestaw pinów tytanowych KALOS KIT do mocowania membran.
- zestawy narzędzi Meisinger.
- maszynowe i ręczne narzędzia endodontyczne Orodeka.
- SAF Infinitum - samodopasowujący się pilnik, który pozwala jednocześnie opracowywać i płukać kanał korzeniowy.

Jesteśmy organizatorem

profesjonalnych szkoleń skierowanych zarówno dla osób rozpoczynających karierę w branży stomatologiczno-chirurgicznej, studentów, jak i doświadczonych lekarzy. Organizujemy szkolenia dentystyczne, warsztaty, wykłady i konferencje na niezwykle wysokim poziomie w kraju i za granicą.



EDUKACJA KOMUNIKACJA REKREACJA

Niezmiennie od lat, to nasze hasło przewodnie. Nasza firma słynie ze wspaniałe zorganizowanych spotkań szkoleniowych połączonej z **zawodami narciarskimi** w przepięknej, **górskiej miejscowości St. Lambrecht**, w Austrii.



Ludzie

Mamy zaszczyt współpracować ze wspaniałymi **wykładowcami**. Bez tych ludzi nasza praca nie miałaby sensu a firma C.Witt Dental nie mogłaby się rozwijać. To dzięki nim możemy zapewnić Państwu szkolenia na wysokim poziomie, konsultacje i wymianę doświadczeń.



INNOWACYJNE LASERY

NOWOŚĆ W NASZEJ OFERCIE!

PLUSER

To technologia **laserów erbowych**, którą każdy nowoczesny gabinet stomatologiczny powinien oferować swoim pacjentom – od zaawansowanych zabiegów chirurgicznych po rutynowe zabiegi – ponieważ poprawia ona wydajność i jakość pracy.

Dzięki Pluser usuwanie próchnicy nabiera nowego znaczenia i staje się łatwym, prostym zadaniem. Duża moc urządzenia Pluser zapewnia szybsze opracowanie, bez irytującego kontaktu czy wibracji bolesnych dla pacjentów, co poprawia ich komfort podczas leczenia.

Podczas korzystania z Pluser, nowe oprogramowanie proXimo zaprojektowane przez Doctor Smile dla systemu Android pomoże wybrać odpowiedni protokół leczenia w ramach prostego menu.

Główce urządzenia Pluser można wymieniać jednym kliknięciem, przechodząc od zastosowań stomatologicznych do dermatologicznych – technologia laserowa jest zawsze na wyciągnięcie ręki. Ramię Magic Arm umożliwia łatwe znalezienie wygodnej pozycji do pracy.

Pluser wyposażono w bezpośrednie połączenie Wi-Fi do aktualizacji oprogramowania, protokołu leczenia i filmów wideo; zapewniamy również całodobową pomoc w rozwiązaniu każdego problemu.

pluser
LASER. FASTER. BETTER.



LASERY

IMPLANTY

LUPY

PERIO

REGENERACJA

NARZĘDZIA

CHIRURGIA

ENDODONCJA

WISER

Wiser to kompaktowy i innowacyjny **laser diodowy**, stworzony w celu uzyskania wysokiej wydajności każdego zabiegu i podnoszenia umiejętności użytkownika.

Wiser to laser stomatologiczny przeznaczony do stosowania w endodoncji, periodoncji, chirurgii tkanek miękkich, terapii fotobiomodulacyjnej i do wybielania zębów.

Dzięki zaawansowanej funkcji optymalizacji pulsacji do danej tkanki – TOP Tissue Optimized Pulsing zapewnia on podaż odpowiedniej mocy dla każdego rodzaju tkanek miękkich. Nowoczesne oprogramowanie obejmujące trzy tryby pracy (asystowany, szybki i zaawansowany) obejmuje protokół zabiegu wspomaganego laserem – LAP, Laser Assisted Protocol, który upraszcza i przyspiesza codzienne zabiegi – jest to wewnętrzny przewódnik zaprojektowany tak, aby wspomagać użytkownika i gwarantować maksymalne bezpieczeństwo.

Przenośny i z możliwością ładowania; szybki wybór zabiegów dzięki praktycznemu wyświetlaczowi dotykowemu z ikonami.



XX Zimowe Spotkanie Implantologiczne

Estetyka w stomatologii

St. Lambrecht / AUSTRIA
25-30/01/2026

ZAPISY:

DZIAŁ SZKOLEŃ C.WITT DENTAL

+48 697 770 040

+48 797 910 190

szkolenia@cwittdental.pl

**zawody
edukacja
rekreacja
komunikacja**

cwittdental.pl



IMPLANTY



Zobacz case studies



IMPLANTY

THOMMEN MEDICAL



DRIVEN BY SCIENCE, NOT TRENDS

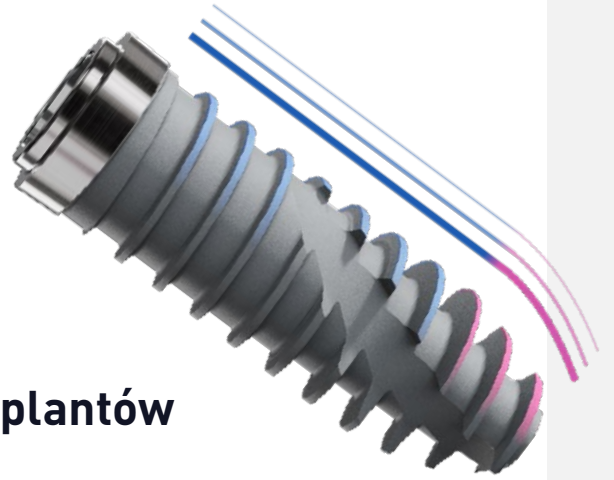

Możliwie najlepszy system implantów

Thommen Medical to niezależna firma rodzinna. Sukces naszych klientów jest zawsze naszym najwyższym priorytetem. Od początku przyświeca nam jeden cel: wyprodukować możliwie najlepszy system implantów dentystycznych – i tylko to. Konsekwentnie polegamy na szwajcarskiej precyzji produkcji, rygorystycznej kontroli jakości i współpracy z najlepszymi ekspertami stomatologicznymi na świecie. Rezultatem jest unikalny system implantów, który łączy szwajcarską jakość, prostotę i innowacyjny projekt, oparty na ponad 35-letnim doświadczeniu klinicznym.

Wystarczy jeden, funkcjonalny zestaw chirurgiczny

- Przygotowanie łoża pod implant z kilkoma krokami wiercenia.
- Precyzyjne i bezpieczne wiercenie za pomocą VECTOdrill™.

Protetyka za pomocą tylko jednego śrubokręta

- Ergonomiczna konstrukcja rączki MONO.
- Minimalny wysiętek wymagany do pielęgnacji i konserwacji.





reddot design award

Jeden system implantów trzy linie trzy wysokości szyjki

Bezpieczeństwo naszych produktów (do stosowania u pacjentów) jest naszym najwyższym priorytetem. Dlatego gwarantujemy naszym klientom najwyższą jakość produktów, stosując nowoczesną technologię produkcyjno-pomiarową. Nasi wykwalifikowani pracownicy, partnerzy i dostawcy zapewniają, że wszystkie procesy są stale rozwijane zgodnie z wymogami regulacyjnymi.

Nowość! Implant NEVO The first gentle implant

Połączenie przetłomowej konstrukcji stożkowej z wyjątkowymi właściwościami ochrony tkanek.



NEVO

Implant cylindryczno-stożkowy z samonacinającym gwintem.



ELEMENT

Cylindryczny implant uniwersalny.



CONTACT

Implant stożkowo-cylindryczny do zębodotów ekstrakcyjnych i specyficznych sytuacji anatomicznych.

Trzy rodzaje kołnierza

Indywidualne zarządzanie tkankami miękkimi



MC
- MINIMALNY KOŁNIERZ

Cienkie dziąsło lub ograniczona pionowa przestrzeń na uzupełnienie protetyczne. Dzięki implantom MC można osiągnąć doskonałe rezultaty nawet w estetycznie wymagającym odcinku przednim.



RC
- REGULARNY KOŁNIERZ

Odległość między pozycją implantu a kością pomaga w poszanowaniu struktur biologicznych. Dzięki implantom RC można łatwo osiągnąć naturalnie estetyczne rezultaty.



LC
- DŁUGI KOŁNIERZ

W bezzębnej szczęce nierówna wysokość dziąseł często wymaga większej wysokości szyjki. Implanty LC idealnie nadają się do zastosowania przeddziąstowego w protetyce hybrydowej.

LASERY

IMPLANTY

LUPY

PERIO

REGENERACJA

NARZĘDZIA

CHIRURGIA

ENDODONCJA

Konstrukcja implantu stożkowego
z jednoczesnymi właściwościami
chroniącymi tkankę



Mocne i jednocześnie
łagodne wprowadzanie

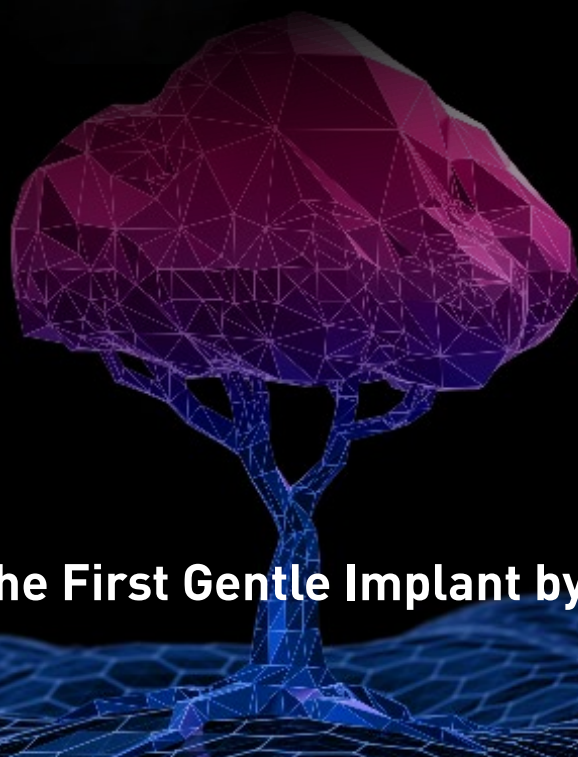

NEVO. The First Gentle Implant by

THOMMEN
Medical

NAWIGACJA

GUIDED SURGERY

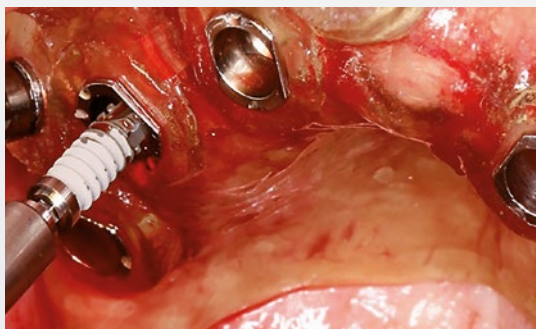
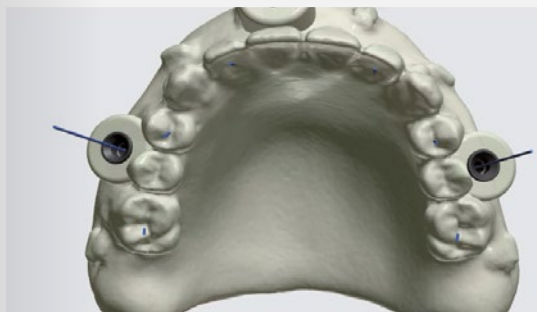
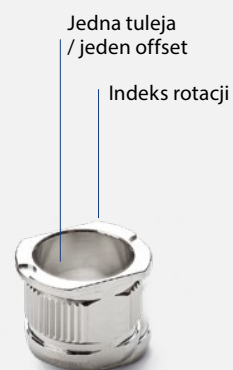

Zastosowano:

- implanty Thommen Medical ELEMENT
- szablon do pełnej nawigacji GUIDED SURGERY Thommen Medical

Zobacz więcej case studies



IMPLANTY

LUPY

PERIO

REGENERACJA

NARZĘDZIA

CHIRURGIA

ENDODONCJA

DLACZEGO THOMMEN?

Rada naukowa Thommen Medical w Polsce



„Hybrydowa budowa to bezpieczeństwo dla tkanek miękkich i stabilnej kości”.

prof. zw. dr hab. n. med Marzena Dominiak, Prezydent Polskiego Towarzystwa Stomatologicznego (PTS)



„System heksagonalny z pierścieniem zewnętrznym w implantach Thommen Medical nie tylko zapewnia wytrzymałość i trwałość, ale również ułatwia wykonywanie pasywnych prac protetycznych, co przyczynia się do zwiększenia precyzji i długotrwałości całej konstrukcji protetycznej”.

dr n. med. Daniel Ciapiński, Dentrum Clinic



„W 99% pewna osteointegracja oraz niesamowicie prosta procedura kliniczna, niezależna od jakości kości”.

dr Michał Szczutkowski, Soft Tissue Institute



„Doskonale zarządzanie tkankami miękkimi dzięki polerowanej szyjce, powierzchnia implantu sprzyjająca szybkiej osteointegracji oraz idealne połączenie implant-łącznik są kluczami zapewniającymi moim pacjentom długoterminową stabilność leczenia”.

dr Łukasz Bańczyk, Bańczyk Stomatologia

THOMMEN MEDICAL ADVISORY BOARD

Grupa ta zrzesza lekarzy, którzy są aktywni w badaniach klinicznych i wspierają firmę Thommen Medical w zakresie rozwoju produktów.

Są oni doskonale zaznajomieni z wszystkimi aspektami systemu Thommen Medical i mogą nauczać o klinicznej stronie produktów oraz brać czynny udział w ich tworzeniu.

Precyzja, bezpieczeństwo I OBIETNICA JAKOŚCI

Thommen Medical opracowuje i produkuje swoje produkty we własnym zakładzie w Grenchen, w Szwajcarii. Bezpieczeństwo produktów jest najwyższym priorytetem.

Dlatego dzięki zastosowaniu najnowocześniejszych technologii produkcyjnych i pomiarowych gwarantujemy naszym klientom najwyższą jakość produktów. Wykwalifikowani pracownicy, partnerzy i dostawcy dbają o to, aby wszystkie procesy były stale udoskonalane zgodnie z wymogami przepisów. W ten sposób możemy zagwarantować szwajcarską precyzję na każdym etapie - od rozwoju produktu do dystrybucji - aby spełnić najbardziej wymagające standardy.

**Driven by science,
not trends.**



Klucz dynamometryczny MONO

Opatentowany klucz dynamometryczny MONO firmy Thommen Medical powstaje z litego kawałka bardzo wytrzymałego stopu tytanu, który zapewnia precyzyjną kontrolę przykładanego momentu obrotowego (od 10 do 35 ncm), nie wymaga kalibracji ani rozkładania w celu sterylizacji.

Dzięki użyciu wkrętaka MONO może być kompatybilny z innymi systemami.

Nagroda Reddot Design Award za najlepszy projekt spośród kilku tysięcy konkurentów z 60 krajów.



reddot design award

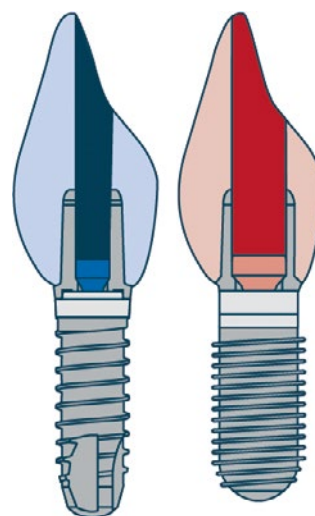

Thommen
Medical

Marka
konkurencyjna

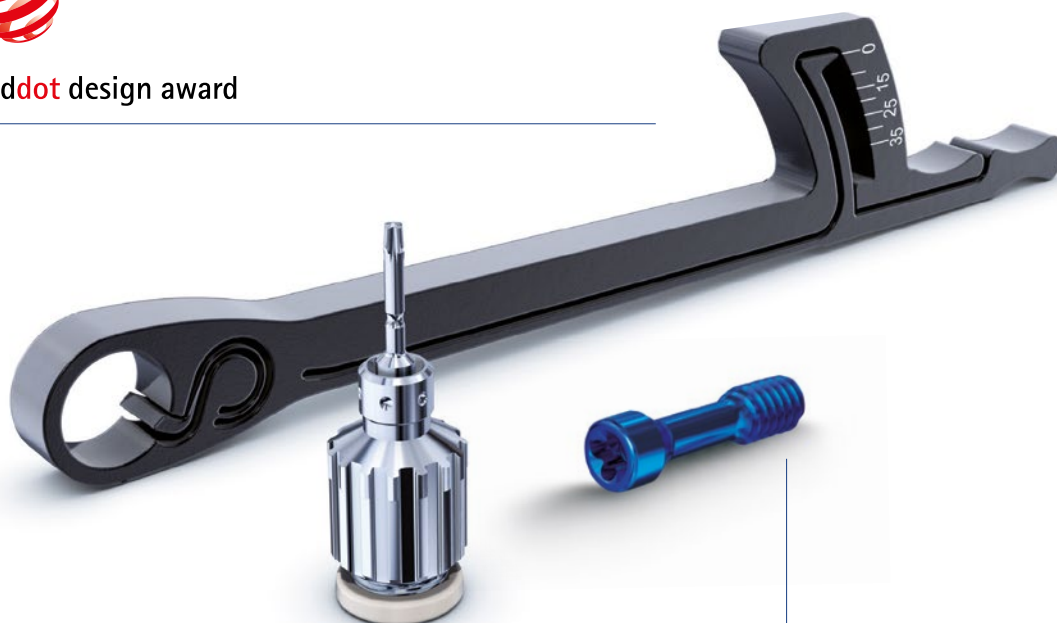

NAJMNIJSZA ŚRUBA ŁĄCZNIKA NA ŚWIECIE

Średnica 1,6 mm - 1,9 mm,
podczas gdy typowo średnica
ta wynosi od 2,2 do 2,6 mm.



LUPY

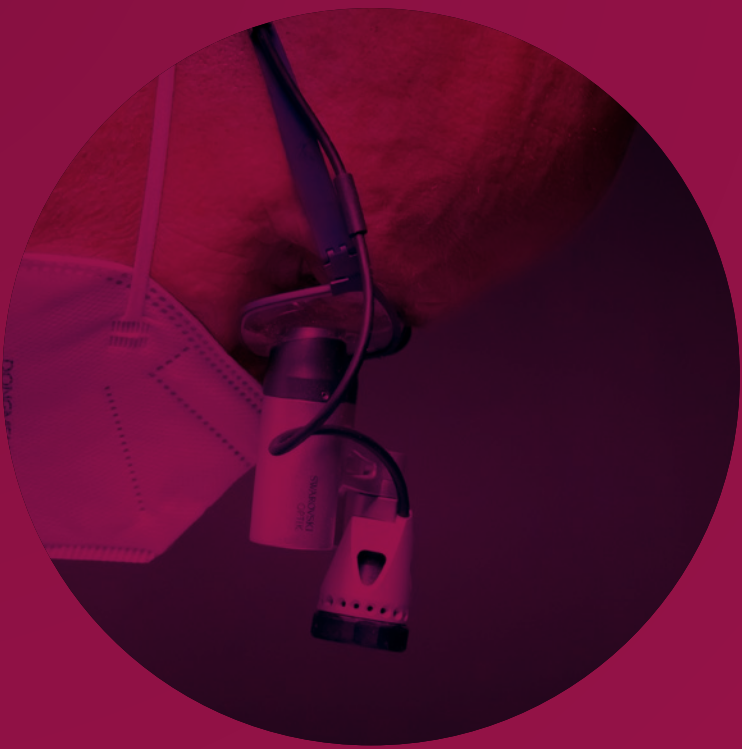

PROFESJONALNE LUPY

OPTYKA SWAROVSKIEGO

MADE WITH
SWAROVSKI
OPTIK

MODEL: iMag XR, Titan, Munich, concrete grey, StarLight Nano X

Elegancja i precyzja wykonania.

Najwyższe wymagania dotyczące standardów jakości, doradztwa i obsługi.
Indywidualne, osobiste wsparcie dla naszych klientów.

**„Only a strong team
delivers strong
products”**

SWAROVSKI OPTIK – rodzinna firma mająca swoje korzenie w Tyrolu.

SWAROVSKI OPTIK z siedzibą w Absam, w Tyrolu, jest częścią koncernu Swarovski. Od momentu założenia firmy przez Wilhelma Swarovskiego w 1949 roku SWAROVSKI OPTIK to synonim projektowania i wytwarzania instrumentów optycznych o najwyższym poziomie precyzji.

Wytwarzane przez firmę lornetki, teleskopy, celowniki i instrumenty optroniczne to produkty preferowane przez wymagających użytkowników na całym świecie.

Lupy do specjalnych zastosowań w chirurgii oraz stomatologii odznaczające się optymalną jakością obrazu oraz 100% wiernością kolorów.

Wysoka jasność i czystość obrazu.

Miłość do pięknych produktów, precyzja wykonania, dbałość o szczegóły i poszanowanie najwyższych standardów we wszystkich działaniach firmy są wyznacznikiem jej kultury korporacyjnej. SWAROVSKI OPTIK jest w swojej dziedzinie wiodącym producentem na świecie i łączy pionierskie technologie przemysłowe z najwyższymi standardami wykonania.

LASERY

IMPLANTY

LUPY

PERIO

REGENERACJA

NARZĘDZIA

CHIRURGIA

ENDODONCJA

StarLight nano X to lekki i elegancki bezprzewodowy system oświetlenia LED z wymienną baterią i stacją ładującą.



SWAROVSKI OPTIK instrumenty optyczne o najwyższym poziomie precyzji i dbałość o szczegóły (wykonanie elementów optycznych na poziomie mikronowym oraz nowatorski skład szkła).

Doceniane przez ŚWIATOWYCH klinicystów:



prof. Markus Hürzeler



dr Siegfried Marquardt

PROFESJONALNE LUPY

OPTYKA SWAROVSKIEGO

MODEL: iMag 4,5 TTL z Ergo Line, Titan, Munich, Concrete Grey, StarLight Nano Ergo Fils

Możliwość personalizacji.

Obudowa wykonana jest z odpornego na pęknięcia aluminium o najniższym możliwym ciężarze lub z wysokiej jakości tytanu.

Podjęliśmy współpracę z firmą starMed, ponieważ przywiązujemy wagę do najwyższego poziomu usług oraz indywidualnego, osobistego wsparcia dla naszych klientów.

Pragnąc zagwarantować Państwu indywidualne, dopasowane do potrzeb rozwiązania z zakresu poprawy pola widzenia, wybraliśmy lupy łącznie z bogatym doświadczeniem w dziedzinie optyki ze współpracą ze specjalistami z zakresu mechaniki i inżynierii oraz elektrotechniki, wykonując produkty wyłącznie z materiałów najwyższej jakości.

Firma starMed to producent niemiecki, wiarygodny partner w zakresie kompetentnego doradztwa, perfekcyjnych rozwiązań oraz niezawodnej obsługi.

Menadżer produktu



DOMINIKA WŁODARSKA
dominika.wlodarska@cwittdental.pl
+48 605 879 089



ALICJA SZPEJNOWSKA
alicja.szpejnowska@cwittdental.pl
+48 785 444 830

Ergo Line to nowoczesny zestaw do lup pryzmatycznych dzięki któremu użytkownicy będą mogli pracować w jeszcze bardziej ergonomicznej pozycji.

MADE WITH
**SWAROVSKI
OPTIK**



starCam
– kamera Full-HD do urządzeń medycznych

Nagrania o wysokiej rozdzielczości zgodne ze standardami medycznymi, pojedyncze obrazy o rozdzielczości do 13 milionów pikseli oraz cyfrowa stabilizacja obrazu to tylko niektóre z innowacyjnych funkcji kamery starCam.

C.WITT
DENTAL

M. Hürzeler

prof. Markus Hürzeler

Curriculum 2026/27

22-23/01/2026	MONACHIUM	CLASS I	MICROSURGICAL TRAINING
09-10/07/2026	MONACHIUM	CLASS II	MODERN PERIODONTOLOGY IN THE DAILY PRACTICE
12-13/11/2026	MONACHIUM	CLASS III	CUTTING EDGE IMPLANT THERAPY - THE ESSENCE OF NEW METHODS
21-22/01/2027	MONACHIUM	CLASS IV	IMPLANTS IN THE ESTHETIC ZONE

Zapisz się

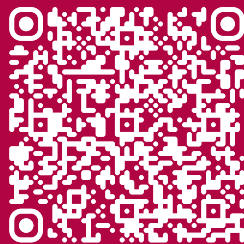

już dziś!

 /Cwittdental

 cwittdental.pl

 /c.wittdental_polska



PERIO

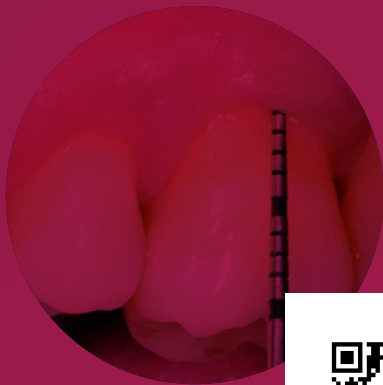

Zobacz case studies

CLEAN & SEAL

NIECHIRURGICZNE LECZENIE PERIODONTOLOGICZNE



Clean

- Ułatwia odkażenie przyzębia i okolic implantu.
- Rozbija matrycę biofilmu i zmniejsza obciążenie bakteryjne.
- Rozpuszcza ziarninę.
- Przy stężeniu podchlorynu sodu 0,5%, A²H jest łagodny dla powierzchni tkanek, zębów i implantu, a przy tym skutecznie działa na biofilm.
- W porównaniu do chlorheksydyny, A²H nie tylko zmniejsza głębokość kieszonki (PD) i krwawienie podczas sondowania (BO), ale także zwiększa przyczep łączytkowy (CAL), aby ograniczyć recesję.



1

DIAGNOZA

Zapalenie przyzębia lub zakażenie wokół implantu na głębokości > 5 mm z krwawieniem (BOP+).

WSTRZYKNIJ A²H
Zmieszanie obu składników daje nieprzezroczysty, lepki żel aminokwasów z 0,5% podchlorynem sodu (A²H) i zasadowym pH, łagodnym dla tkanek. Wstrzyknij żel do szczeliny dziąsłowej.



2

MECHANICZNE OCZYSZCZANIE

Pozwól żelowi działać > **60 sekund** przed czyszczeniem, w celu optymalnego odkażenia miejsca biofilmu i oddzielenia tkanek ziarnistych.

Nie płukać produktami zawierającymi CHX przed, w trakcie, ani po zabiegu. (CHX =chlorheksydyna)

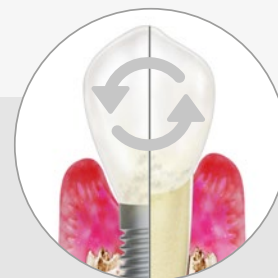

3

POWTÓRZ

Zaleca się powtarzanie etapu czyszczenia do momentu, aż podczas płukania kieszeni nie będą już widoczne żadne zanieczyszczenia. W tym momencie zaleca się jeszcze raz powtórzyć cykl czyszczenia.

Zanieczyszczoną ziarninę można stopniowo usuwać pęsetą.

Seal

- Właściwości bakteriostatyczne zapewniają ochronę odkażonej rany, wspomagając gojenie.
- Przyspieszenie zamykania kieszonki dzięki stabilizacji skrzepu i przyciąganiu czynników wzrostu.
- Żel o właściwościach adhezyjnych, łatwy w aplikacji, szczególnie w kontakcie z krwią. W sposób niechirurgiczny, poprawia regenerację cementu, więzadła przyzębia (PDL), prowadzi do zamknięcia kieszonki (PD) i lepszego przyczepu łączenotkankowego (CAL).



4 USZCZELNIANIE

USIECIEWANY ŻEL Z KWASEM HIALURONOWYM

Po zakończeniu oczyszczania rany na miejsce nakłada się żel xHyA, aby zapobiec ponownemu zakażeniu ze względu na jego właściwości bakteriostatyczne. Właściwości hydrofilowe pomagają stabilizować skrzep krwi.

Należy go nakładać do kieszeni w temperaturze pokojowej, nawet w obecności krwi i płynów.

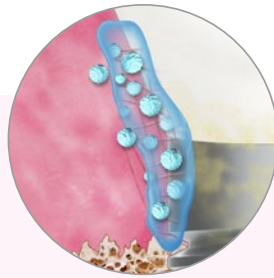

5 GOJENIE

PROCES GOJENIA

Sprzyja temu obecność kwasu hialuronowego, który reguluje w górę kilka czynników wzrostu, a tym samym ułatwia redukcję kieszzonek.

ZALECENIA

Pacjent powinien powstrzymać się od szczotkowania i jedzenia przez co najmniej dwie godziny.



6 KONTROLA

BADANIA NAUKOWE



PERISOLV żel odkażający, degradacja biofilmu

Zapalenie przyzębia, zapalenie błony śluzowej okolic implantu i zapalenie jamy ustnej w okolicach implantu to bakteryjne stany zapalne o podobnych objawach. Przyczyną wszystkich trzech wskazań o podobnym przebiegu, jest płytka bakteryjna tworząca biofilm, w którym namnażają się bakterie chorobotwórcze. Zmiękczenie biofilmu i eliminacja bakterii warunkują skuteczne leczenie tych schorzeń.

Efekty Perisolv

- Eliminacja biofilmu.
- Lepsze leczenie zapalenia błony śluzowej.
- Zmniejszenie głębokości kieszonki nawet w trudnych przypadkach.

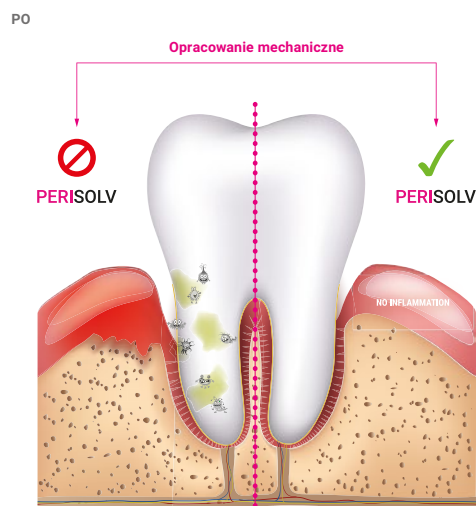
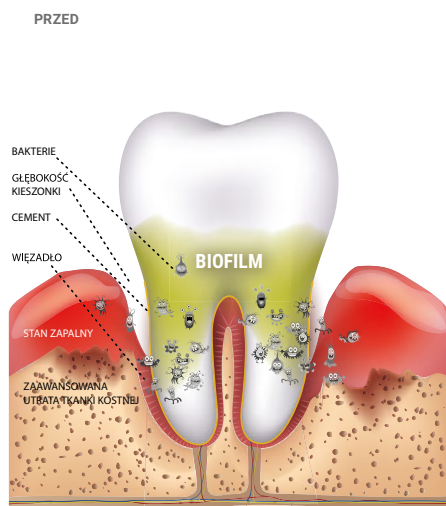
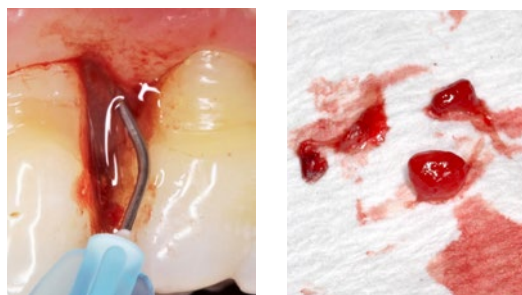

PERISOLV żel usuwający biofilm

Nr kat.	Cena	Opis
0131.401	590 zł	5 strzykawek po 0,6 ml



SEAL

USZCZELNIANIE

REGE DENT
smart regeneration

HYADENT xHyA usieciowany kwas hialuronowy

Kwas hialuronowy nie tylko przyspiesza gojenie się tkanek miękkich i tkanki kostnej, ale dzięki właściwościom bakteriostatycznym zapewnia ochronę rany. Ze względu na powolny wzór degradacji (kilka tygodni) usieciowany kwas hialuronowy (xHyA) klasy chirurgicznej jest obecny w różnych fazach procesu gojenia.

Sposób działania



- Właściwości bakteriostatyczne zapewniają ochronę odkażonej rany, wspomagając gojenie.
- Przyspieszenie zamykania kieszonki dzięki stabilizacji skrzepu i przyciąganiu czynników wzrostu.
- Żel o właściwościach adhezyjnych, łatwy w aplikacji, szczególnie w kontakcie z krwią.
- W sposób niechirurgiczny, poprawia regenerację cementu, więzadła przyzębia (PDL), prowadzi do zamknięcia kieszonki (PD) i lepszego przyczepu łątkotkankowego (CAL).
- Zmniejsza obrzęk i dyskomfort pacjenta podczas procesu gojenia.
- Można łączyć z produktem Smartgraft, by przygotować „lepką kość” w 3 minuty.
- Nałożenie xHyA na membranę kolagenową dodatkowo wydłuża efekt bariery.



HYADENT–usieciowany kwas hialuronowy

Nr kat.	Cena	Opis
BS091	765 zł	2x ampułka 1,2 ml



Bezpośrednio do miejsca zabiegowego w obecności krwi

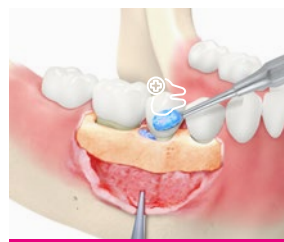

Po zmieszaniu z materiałem ksenoprzyszczepu, jako „leпка kość”



Powlekanie membrany kolagenowej



Na szwy chirurgiczne



LASERY

IMPLANTY

LUPY

PERIO

REGENERACJA

NARZĘDZIA

CHIRURGIA

ENDODONCJA

VISIT & LEARN

Lasery w stomatologii

Vicenza, Wenecja/ WŁOCHY

28-31/05/2025

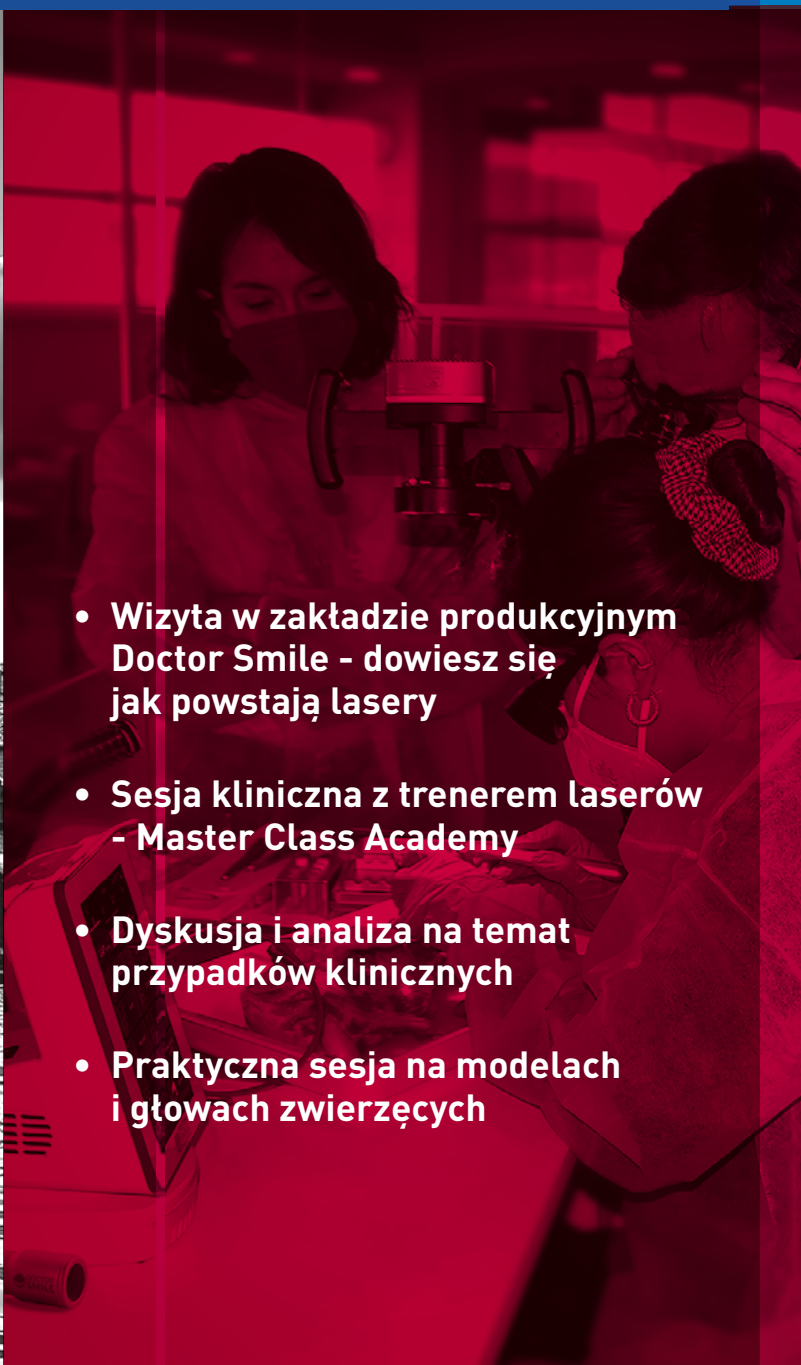

- Wizyta w zakładzie produkcyjnym Doctor Smile - dowiesz się jak powstają lasery
- Sesja kliniczna z trenerem laserów - Master Class Academy
- Dyskusja i analiza na temat przypadków klinicznych
- Praktyczna sesja na modelach i głowach zwierzęcych

ZAPISY:

DZIAŁ SZKOLEŃ C.WITT DENTAL

+48 797 910 190

+48 697 770 040

szkolenia@cwittdental.pl

 **DOCTOR
SMILE**



REGENERACJA



Zobacz case studies

MEMBRANY

RESORBOWALNE

REGE DENT
smart regeneration

SMARTBRANE membrana z osierdzia wieprzowego

Smartbrane ma odpowiednią wytrzymałość na rozciąganie, aby bezpiecznie utrzymać stabilność i strukturę przeszczepu.

Właściwości:

- bardzo cienka, 0,3 mm grubości
- nie przykleja się do instrumentów
- łatwo dopasowuje się do powierzchni kości
- może być stosowana na sucho lub na mokro
- czas resorpcji 8-12 tygodni, który można wydłużyć za pomocą kwasu hialuronowego Hyadent BG



Wskazania

	SMARTGRAFT	SMARTBRANE	HYADENT BG
Ubytek śródkostny (1-3 ściany) Furkacje	0.5 cc granulat	15 x 20 mm	1 x 1.2 ml
Fenestracja	0.5 cc lub 1 cc drobnoziarnisty	20 x 30 mm	1 x 1.2 ml
Rozejście się zespoleń implantu	0.5 cc lub 1 cc drobnoziarnisty	15 x 20 mm	1 x 1.2 ml
Zębodół poekstrakcyjny	1.0 cc drobnoziarnisty	10 x 10 mm lub 15 x 20 mm	1 x 1.2 ml
Augmentacja w pionie / poziomie	2.0 cc gruboziarnisty	20 x 30 mm lub 30 x 40mm	1 x 1.2 ml
Ochrona wyrostka	2.0 cc gruboziarnisty	30 x 40mm	1 x 1.2 ml
Podnoszenie dna zatoki	2.0 cc gruboziarnisty	15 x 20mm lub 20 x 30 mm	1 x 1.2 ml
Pokrycie membraną Schneiderian		15 x 20 mm lub 20 x 30 mm	1 x 1.2 ml

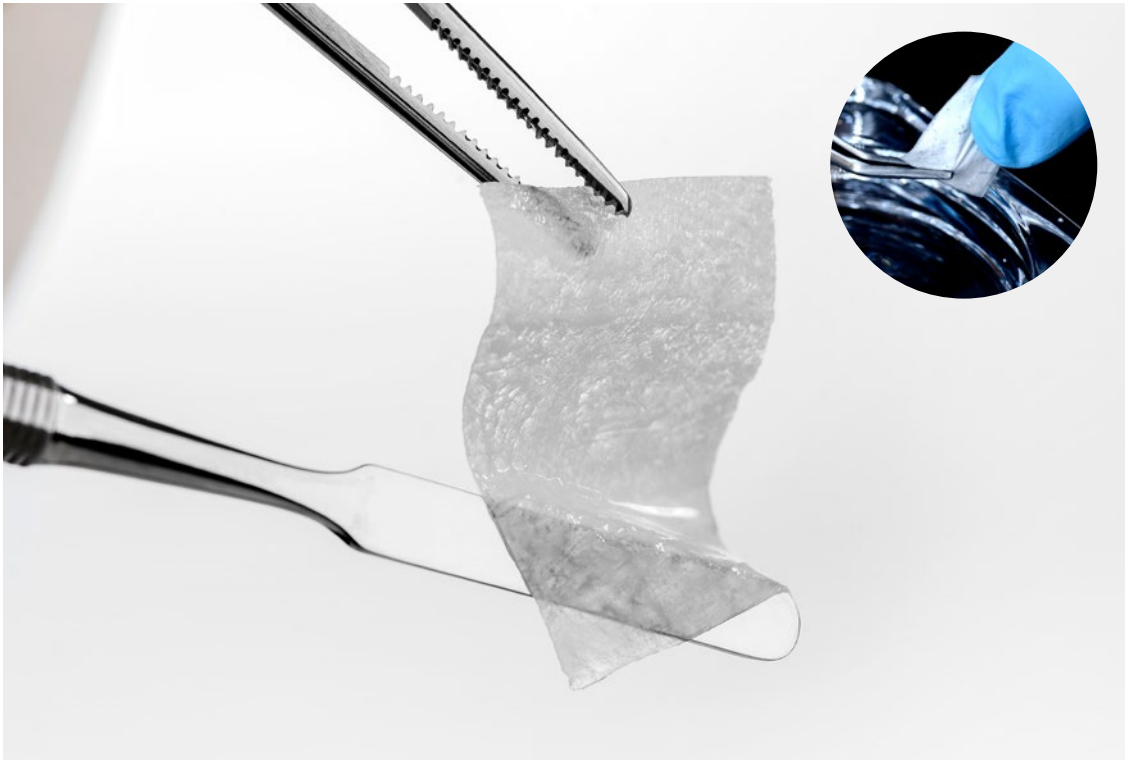

Nawodniona membrana SMARTBRANE: doskonałe dopasowanie do powierzchni bez przyklejania się do przeszczepu lub instrumentów.

Histologia in vivo

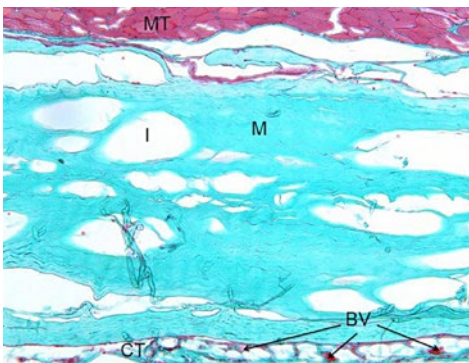

Tydzień po aplikacji

Membrana Smartbrame (M) jest połączona z tkanką mięśnią (MT), brak śladu ogniska zapalnego.

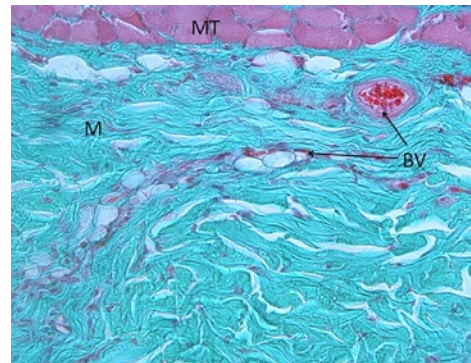

Dwa tygodnie po aplikacji

W strukturze membrany można zaobserwować pierwsze naczynia krwionośne, brak śladu ogniska zapalnego.



SMARTBRANE membrana

Nr kat.	Cena	Opis
0121.200	270 zł	10 x 10 mm
0121.201	450 zł	15 x 20 mm
0121.202	550 zł	20 x 30 mm
0121.203	870 zł	30 x 40 mm

LASERY

IMPLANTY

LUPY

PERIO

REGENERACJA

NARZĘDZIA

CHIRURGIA

ENDODONCJA

MEMBRANY

RESORBOWALNE

T-GEN membrana kolagenowa (osierdzie wieprzowe)

Łatwiejsze stosowanie

Błona T-Gen posiada doskonałą wytrzymałość na rozciąganie, dzięki czemu łatwiej się ją stosuje i nie jest tak podatna na rozerwanie jak konkurencyjne produkty. Ponadto membranę T-Gen łatwo zaadaptować do konturu i powierzchni ubytku ze względu na jej szybkie zwilżenie i elastyczność. Może być aplikowana sucha i nawilżona.

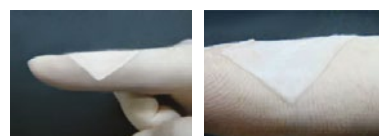

Lepsza integracja z tkankami

Membrana T-Gen posiada wysoką porowatość, z większym rozmiarem porów, które zapewniają doskonały doływ krwi. Dzięki temu T-Gen zapewnia optymalne warunki do regeneracji kości i tkanek miękkich.

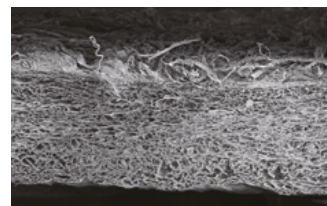

Przekrój przez membranę T-Gen

Lepsza stabilność

Membrana T-Gen wykazuje się wolną resorbcją i stabilną obecnością w tkankach. Membrana T-Gen zapewnia barierę funkcjonalną przez ponad 3 miesiące.

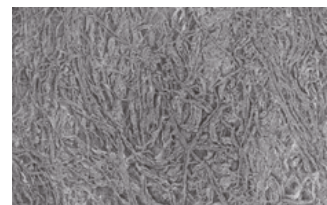

Powierzchnia T-Gen

Horizontal bone defect

Complete covering of the augmentation area with T-Gen

Satisfactory soft tissue formation with volume maintenance

Excellent new bone formation in secondary surgery

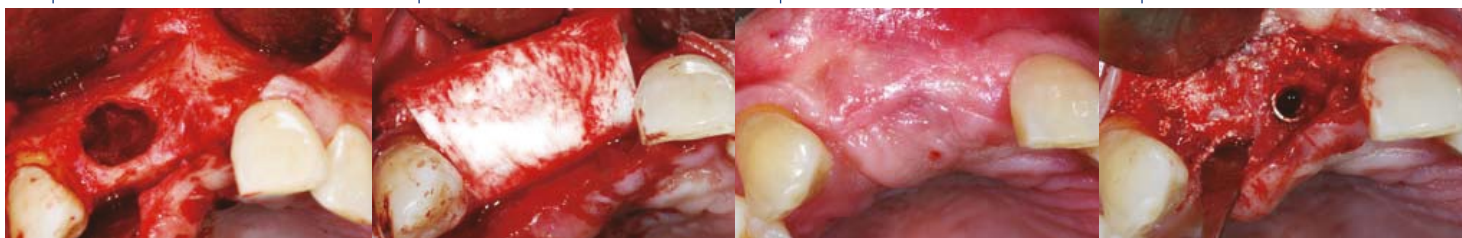

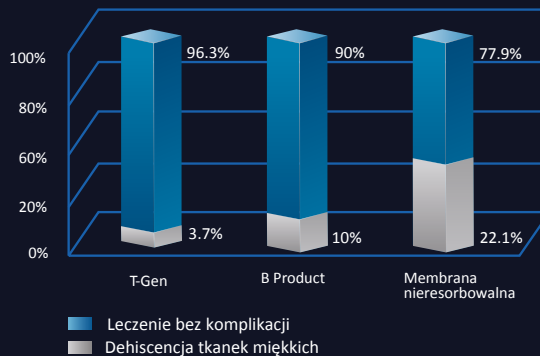
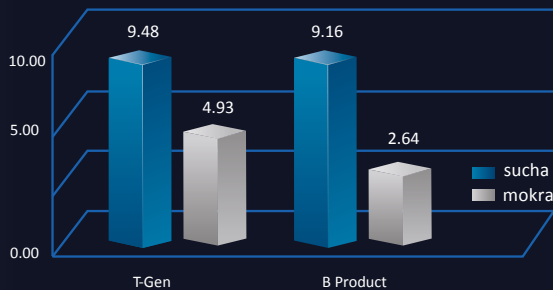

Test rozciągliwości

T-Gen wykazuje zdecydowanie niższy odsetek dehiscencji w stosunku do innych membran resorbowalnych i nieresorbowalnych w trakcie gojenia tkanek miękkich.

Produkt	Porowatość	Całkowita powierzchnia
T-Gen	80%	16,2 m ² /g
B produkt	54,3%	10,5 m ² /g

T-GEN błona kolagenowa

- dwustronna – łatwe użycie bez względu na pozycję
- bardzo szybka hydratacja (chłonność)
- doskonała wytrzymałość na rozciąganie
- łatwe dopasowanie do ubytku
- doskonała wytrzymałość na rozdarcie
- przedłużona bariera funkcjonalna i czas resorpcji
- doskonałe wsparcie dla napływającej do ubytku w krwi

Zobacz więcej case studies



T-GEN membrana kolagenowa

Nr kat.	Cena	Opis
TG-1	330 zł	15 x 20 mm
TG-2	480 zł	20 x 30 mm
TG-3	810 zł	30 x 40 mm

dPTFE

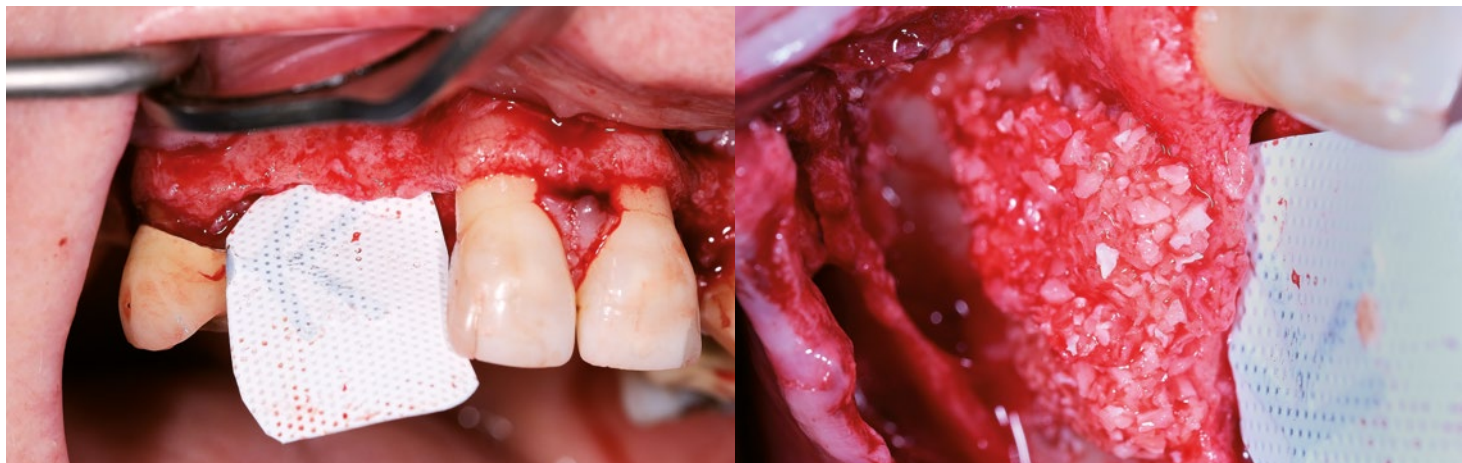

LASERY

IMPLANTY

LUPY

PERIO

REGENERACJA

NARZĘDZIA

CHIRURGIA

ENDODONCJA

Nr. kat.	Cena		Opis
Ti250ANL-1	700 zł		Anterior Narrow, 12mm x 24mm
Ti250ANL-2	1200 zł		Przystosowana do odtwarzania kości do pojedynczego implantu
Ti250AP-1	870 zł		Anterior Perio, 13mm x 19mm
Ti250AP-2	1480 zł		Do ubytków tkanek przyzębia w odcinku przednim
Ti250AS-1	890 zł		Anterior Singles, 14mm x 24mm
Ti250AS-2	1540 zł		Idealny kształt i wielkość dla pojedynczego przedniego zęba, szczególnie kiedy brakuje ściany kości
Ti250BL-1	950 zł		Buccal, 17mm x 25mm
Ti250BL-2	1620 zł		Przeznaczona do dużych defektów od strony policzkowej
Ti250PS-1	1150 zł		Posterior Singles, 20mm x 25mm
Ti250PS-2	1960 zł		Przeznaczona do odcinków bocznych
Ti250PL-1	1260 zł		Posterior Large, 25mm x 30mm
Ti250PL-2	2150 zł		Przeznaczona do odcinków bocznych w przypadku konieczności dużej augmentacji
Ti250XL-1	1570 zł		XL, 30mm x 40mm
Ti250XL-2	2660 zł		Przeznaczona do bardzo dużych ubytków kości

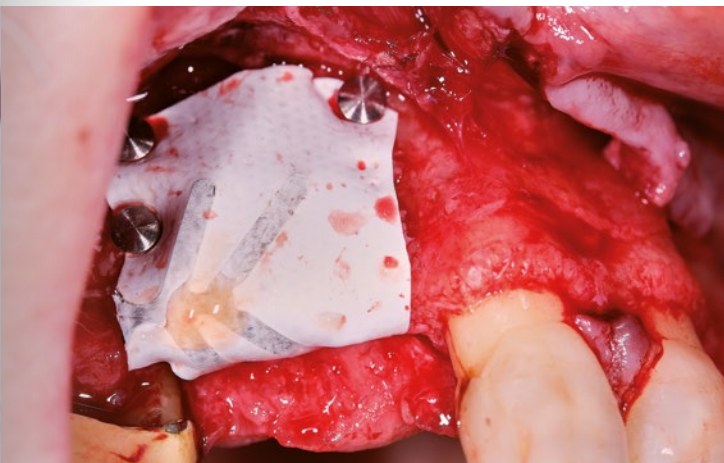

Zobacz więcej case studies

Nr. kat.	Cena		Opis
Ti250XLK-1	1570 zł		30mm x 40mm
Ti250XLK-2	2660 zł		Przystosowana do dużych ubytków kostnych, zwłaszcza augmentacji wyrostka
Ti250 PST-1	1340 zł		Posterior Singles 25mm x 36mm
Ti250 PST-2	2290 zł		

Membrany perforowane RPM

Mikropory pozwalające na bezpośredni kontakt pomiędzy okostną a materiałem kostnym, co zapewnia lepsze ukrwienie ze wszystkich stron.

RPM200PDE	2070 zł		38 mm x 38 mm
RPM200PLE	1480 zł		25 mm x 30 mm
RPM200XLKE	1850 zł		30 mm x 40 mm
RPM200PSE	1340 zł		20 mm x 25 mm

SMARTGRAFT wieprzowy materiał kośćcozastępczy

SMARTGRAFT jest porowatą mineralną macierzą kostną, składającą się głównie z fosforanu wapnia. Jest wytwarzany poprzez usunięcie organicznych składników z istoty gąbczastej kośćca świni. Produkt jest dostępny w postaci granulatu.

Właściwości/działanie

Wieprzowy materiał kośćcozastępczy SMARTGRAFT ma wzajemnie łączącą się makro- i mikroskopową porowatą strukturę, która wspomaga tworzenie i wrastanie nowej kości w miejscu implantacji. Zastosowanie SMARTGRAFT Granules jest zalecane, gdy nie ma wskazań do przeszczepu kości autogenicznej lub gdy ilość kości jest niewystarczająca, aby spełnić potrzeby proponowanego zabiegu chirurgicznego.



Wskazania

	SMARTGRAFT	SMARTBRANE	HYADENT BG
Ubytek śródkostny (1-3 ściany) Furkacje	0.5 cc granulat	15 x 20 mm	1 x 1.2 ml
Fenestracja	0.5 cc lub 1 cc drobnoziarnisty	20 x 30 mm	1 x 1.2 ml
Rozejście się zespoleń implantu	0.5 cc lub 1 cc drobnoziarnisty	15 x 20 mm	1 x 1.2 ml
Zębodół poekstrakcyjny	1.0 cc drobnoziarnisty	10 x 10 mm lub 15 x 20 mm	1 x 1.2 ml
Augmentacja w pionie / poziomie	2.0 cc gruboziarnisty	20 x 30 mm lub 30 x 40mm	1 x 1.2 ml
Ochrona wyrostka	2.0 cc gruboziarnisty	30 x 40mm	1 x 1.2 ml
Podnoszenie dna zatoki	2.0 cc gruboziarnisty	15 x 20mm lub 20 x 30 mm	1 x 1.2 ml

Adhezja komórek

Chropowata powierzchnia cząstek wieprzowych zapewnia strukturę podobną do ludzkiej, umożliwiając adhezję nowych komórek.

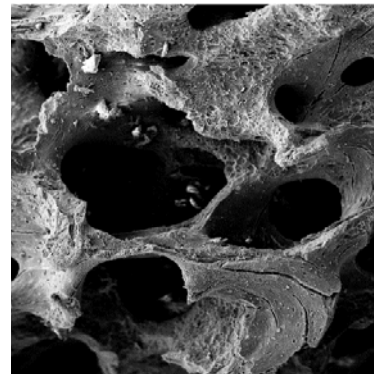
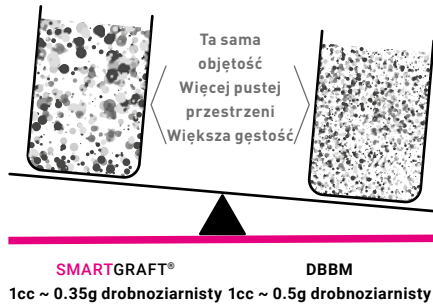

MIGRACJA / INFILTRACJA KOMÓREK

Ułatwia unaczynienie i wrastanie kości.

- Wysoka porowatość i duży rozmiar porów preparatu.
- Smartgraft przyczyniają się do lepszego unaczynienia.
- Wrastania kości i osteointegracji implantu po zabiegu.
- Wielkość makroporów Smartgraft wynosi od 0,1 mm do 1,0 mm.
- Naturalny porowaty apatyt węglanowy ma naturalną strukturę porów.



Dodaj żel xHyA do uwodnionego materiału kościostępczego aż do osiągnięcia pożądanej konsystencji (około 2/3% obj. wszczepianego materiału, 1/3% obj. żelu xHyA).



Wymieszaj szpatułką. Przetrzywanie materiału w temperaturze pokojowej przez 3-5 min. może poprawić jego konsystencję i lekko go utwardzić.



Nałóż materiał na miejsce zabiegowe.



SMARTGRAFT- materiał kościostępczy

Nr kat.	Cena	Specyfikacja
0114.101	260 zł	0,50 cm ³ / 0,25 – 1,00 mm
0114.102	340 zł	1,00 cm ³ / 0,25 – 1,00 mm
0114.103	620 zł	2,00 cm ³ / 0,25 – 1,00 mm
0114.105	990 zł	4,00 cm ³ / 0,25 – 1,00 mm
0114.112	340 zł	1,00 cm ³ / 1,00 – 2,00 mm
0114.113	620 zł	2,00 cm ³ / 1,00 – 2,00 mm

LASERY

IMPLANTY

LUPY

PERIO

REGENERACJA

NARZĘDZIA

CHIRURGIA

ENDODONCJA



Zaawansowana regeneracja kości i tkanek miękkich w implantologii

5-dniowy kurs z prowadzeniem zabiegów
3-dni zwiedzania

BRAZYLIA, Rio de Janeiro
24/10 - 1/11/2025

cwittdental.pl

NA DRODZE DO DOSKONAŁOŚCI



NARZĘDZIA



Zobacz case studies

SINUS LIFT

mamadent

DEDYKOWANE DO ZABIEGÓW PODNOSZENIA DNA ZATOKI SZCZĘKOWEJ

LASERY

IMPLANTY

LUPY

PERIO

REGENERACJA

NARZĘDZIA

CHIRURGIA

ENDODONCJA



MAKRO 051
960 zł

Instrument do podnoszenia dna zatoki nr 8



MAKRO 052
960 zł

Instrument do podnoszenia dna zatoki nr 13

Zestaw do Sinus Lift
6 250 zł

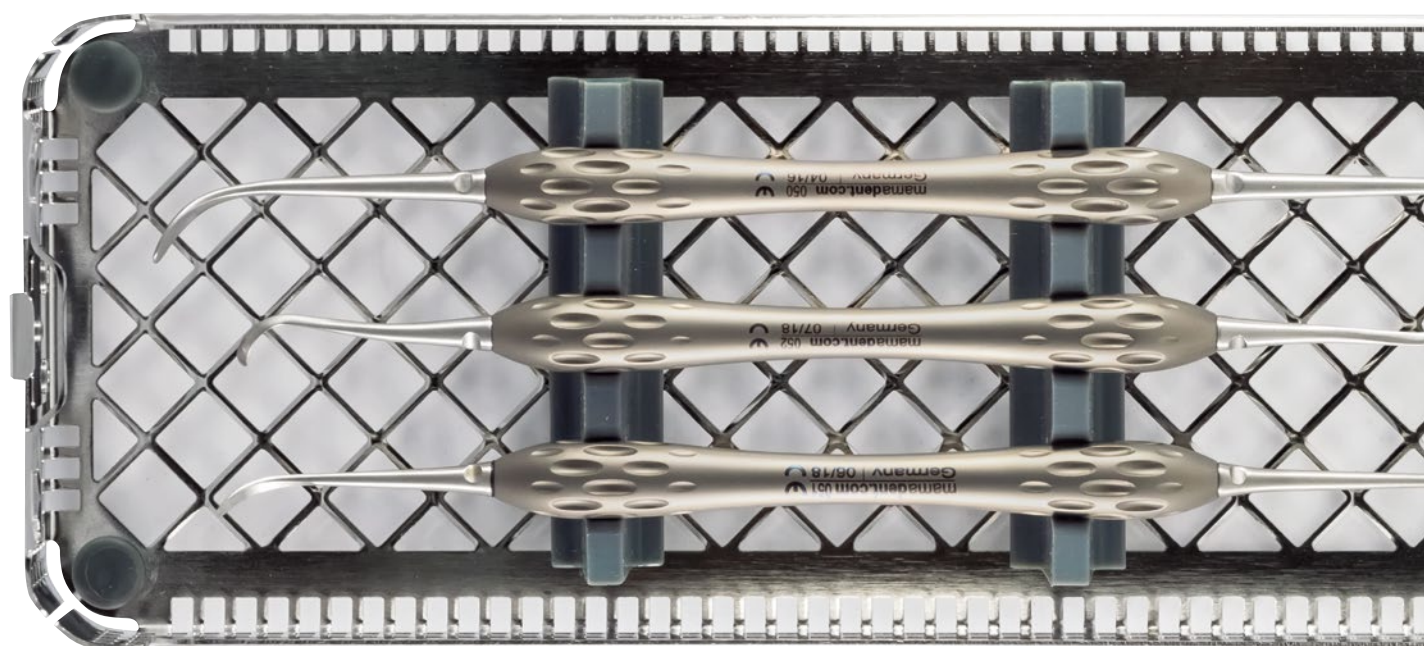

Instrumenty mamadent Makro 050/051/052

8200663 mamadent Miseczka do biomateriałów

004774EU Wiertło diamentowe okrągłe 2,9 mm

001090EU Wiertło diamentowe okrągłe 3,5 mm

004773EU Frez kulisty

Kaseta

Zaprojektowane przez
prof. Hürzeler'a, dr. Wachtel'a i dr. Zuhr'a



MAKRO 050
960 zł

Instrument do podnoszenia dna zatoki nr 7



MAKRO 007
1 190 zł

Retraktor tkankowy "jaskółczy ogon" dwustronny



**MISECZKA
DO BIOMATERIAŁÓW**

TOUCHGRIP

TOUCHGRIP

Podstawowy zestaw umożliwiający optymalne przeprowadzenie zabiegów chirurgicznych metodą prof. Hürzeler'a i dr. Zühr'a to siedem instrumentów linii TOUCHGRIP. Dzięki zatarciu granicy pomiędzy instrumentarium przeznaczonym wyłącznie do interwencji mikro- lub makrochirurgicznych, kasetka ta doskonale nadaje się do wszelkiego rodzaju zabiegów z zakresu chirurgii stomatologicznej.

Już sama nazwa "TOUCHGRIP" wskazuje na doskonałe przyleganie do dłoni i optymalną odpowiedź instrumentów na ruchy operatora. Ten sam zestaw z powodzeniem znajduje zastosowanie

Podstawowy zestaw chirurgiczny 12 030 zł



TOUCHGRIP 01
1 880 zł

Pęseta mikrochirurgiczna z zębkiem/bez zębka

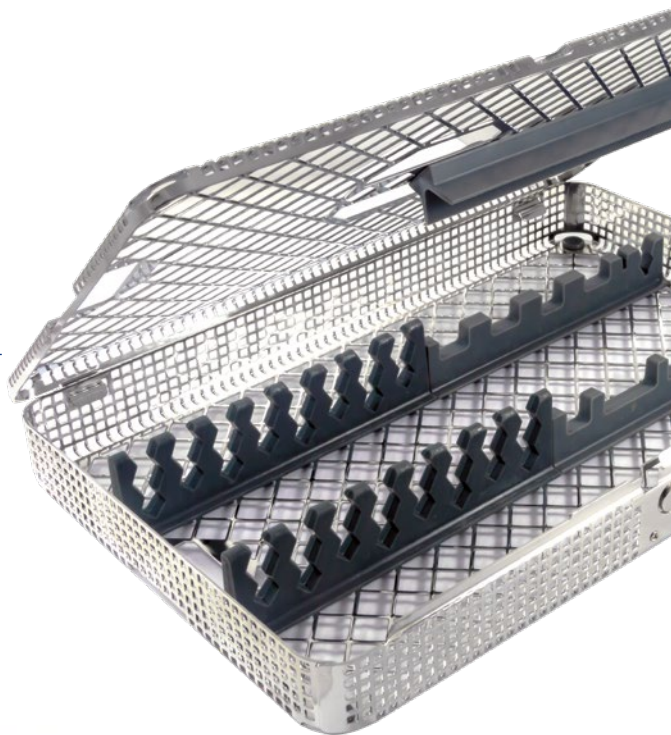

KASETA 8600500
2 575 zł

TOUCHGRIP 02
2 825 zł

Mikrochirurgiczne nożyczki sprężynowe



LASERY

IMPLANTY

LUPY

PERIO

REGENERACJA

NARZĘDZIA

CHIRURGIA

ENDODONCJA

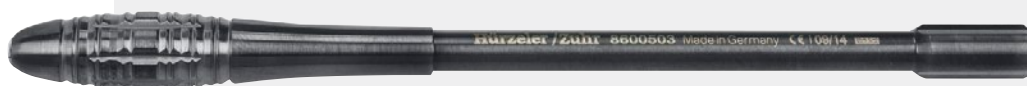

TOUCHGRIP 03
1 525 zł

Mikrochirurgiczny
uchwyt do skalpela



TOUCHGRIP 05
875 zł

Dwustronny elewator brodawk międzyzębowych



TOUCHGRIP 06
875 zł

Wielofunkcyjny instrument
do techniki tunelowej, prosty/wygięty



TOUCHGRIP 07
960 zł

Raspator podniebienny



TOUCHGRIP 09
515 zł

Uchwyt do skalpela do ostrzy standardowych

LASERY

IMPLANTY

LUPY

PERIO

REGENERACJA

NARZĘDZIA

CHIRURGIA

ENDODONCJA

Narzędzia dwustronne Wymienne końcówki pracujące

TOUCHGRIP 05 875 zł

Dwustronny elewator brodawek międzyzębowych

Elewator brodawek międzyzębowych to dwustronny instrument o półostrzych końcówkach pracujących w formie tarczek o różnych średnicach. Preparacja delikatnych tkanek przyzębia odbywa się w sposób minimalnie je traumatyzujący. Zwłaszcza w podatnych na urazy przestrzeniach międzyzębowych jest to element niezwykle wielkiej wagi, jednak design dostępnych na rynku instrumentów nie pozwalał do tej pory na tak ostrożne postępowanie. Zastosowanie elewatora podczas zabiegu z wytworzeniem płata Access-Flaps po stronie przedsionkowej poprzez cięcie w przestrzeni międzyzębowej umożliwia zupełne uwolnienie brodawki od powierzchni podłoża kostnego oraz przyczynia się znacząco do zachowania pierwotnej formy.

TOUCHGRIP 06 875 zł

Wielofunkcyjny instrument do techniki tunelowej, prosty/wygięty

Wielofunkcyjny instrument do techniki tunelowej dysponuje ostrymi końcówkami pracującymi o tyżeczkowatym kształcie. Innowacyjna forma tego narzędzia znacznie zmniejsza ryzyko perforacji tkanek podczas preparacji płata podzielonego. Poza tym wpływa ona pozytywnie na proces pozabiegowego gojenia błony śluzowej oraz może sprzyjać polepszeniu ostatecznego efektu estetycznego. Prosta końcówka przeznaczona jest przede wszystkim do zabiegów wykonywanych w obrębie szczęki, zwłaszcza w sytuacjach, kiedy większe obszary skeratyzowanego dziąsła mają zostać podważone. Końcówka zagięta znajduje zastosowanie głównie w żuchwie, przede wszystkim w jej obszarze przedsionkowym. Szczególny kąt zagięcia umożliwia wykonywanie ruchów obrotowych, na przykład w kierunku przestrzeni międzyzębowych.

TOUCHGRIP 07 960 zł

Raspator podniebienny

Raspator podniebienny TOUCHGRIP wyposażony jest w jedną prostą i jedną zagiętą końcówkę pracującą. Końcówka prosta przeznaczona jest do odwarstwiania płata śluzówkowo-okostnowego po stronie przedsionkowej i podniebiennej, natomiast zagięta doskonale nadaje się do wytwarzania płata Tinti oraz pobierania tkanek do przeszczepów autogennych z obszaru guza szczęki.



LASERY

IMPLANTY

LUPY

PERIO

REGENERACJA

NARZĘDZIA

CHIRURGIA

ENDODONCJA

ZESTAW CHIRURGICZNY

DENTOLOGIC

 DENTOLOGIC

Zestaw 14 narzędzi z kasetą 1 700 zł



*Zdjęcie poglądowe

- Kasetka chirurgiczna do sterylizacji narzędzi
- Miseczka do biomateriału, 25 ml
- Hak chirurgiczny Minnesota
- Lusterko stomatologiczne, okrągła rękojeść
- Trzonek skalpela, okrągła rękojeść
- Nożyczki chirurgiczne IRIS
- Sonda periodontologiczna, skala 1 mm
- Pęseta mikrochirurgiczna zagięta, 18 cm
- Igotrzymacz mikro chirurgiczny Castroviejo z wkładką TC, 18 cm (prosty lub zagięty)
- Mikro-raspator brodawkowy dwustronny, okrągły
- Łyżeczka zębodołowa dwustronna Lucas
- Raspator dwustronny Prischard
- Raspator dwustronny Molt
- Kleszczyki naczyniowe

Realizujemy indywidualne zamówienia narzędzi do gabinetu i na szkolenia.



Zobacz cennik

Zestaw diagnostyczny premium 90 zł



Stojak na wiertła 80 zł



Tarcze diamentowe do cięcia kości 150 zł

Igotrzymacz mikrochirurgiczny Castroviejo TC prosty/zagięty 350 zł



Zestaw dłut kostnych 2500 zł



LASERY

 IMPLANTY

 LUPY

 PERIO

 REGENERACJA

 NARZĘDZIA

 CHIRURGIA

 ENDODONCJA

ZARZĄDZANIE KOŚCIĄ

MEISINGER

Zestaw Micro Screw System

Zestaw służy do bezpiecznego mocowania i stabilizacji przeszczepów korowych kości. Mikrośruby wykonane ze specjalnej stali chirurgicznej zapewniają bezpieczne mocowanie płytek kostnych, pomimo ich zmniejszonej średnicy 1,0 mm i 1,2 mm. System Micro Screw Systems może być używany do pionowej, poziomej i trójwymiarowej augmentacji kości o różnych rozmiarach ubytków.

	Wiertła pilotowe		Wiertła chirurgiczne		Śrubokręt ręczny	Adapter do przeniesienia śruby	Krótki śrubokręt na kątnicę
	MSPB1	MSPB2	202RF	202RF	MSSDM	MSGSD	MSSDW
Średnica	008	010	008	010	-	-	-
Długość	14.0	14.0	14.0	14.0	142.2	33.0	24.0

	Śruby 1.0 (2 szt.)		Śruby 1.0 (po 3 szt.)		Śruby 1.0 (po 2 szt.)		Śruby 1.2 (1 szt.)		Śruby 1.2 (po 2 szt.)		Śruby 1.2 (po 1 szt.)	
	MSS10 040*	MSS10 060*	MSS10 080*	MSS10 100*	MSS10 120*	MSS10 140*	MSS12 040*	MSS12 060*	MSS12 080*	MSS12 100*	MSS12 120*	MSS12 140*
Długość	4.0	6.0	8.0	10.0	12.0	14.0	4.0	6.0	8.0	10.0	12.0	14.0

Śruby do osteosyntezy
(3 szt. w op.)

185 zł/ szt.

Przy zakupie 3 opakowań:

165 zł/ szt.



Opracowany we współpracy
z prof. F. Khoury'm.



Micro Screw System

Nr kat.	Cena	Opis
BMS00	6100 zł	Zestaw Micro Screw System (24 śruby)



Zestaw do karotek

Wewnętrznie chłodzone trepamy chronią tkankę kostną przed uszkodzeniem (w wyniku przegrzania). Rozbieralne części robocze trepana umożliwiają szczególnie łatwą ekstrakcję. Za pomocą specjalnych narzędzi do wypychania, które pasują do średnic trepanów, kość może być łatwo wypchnięta w formie wyciętych cylindrów kostnych.

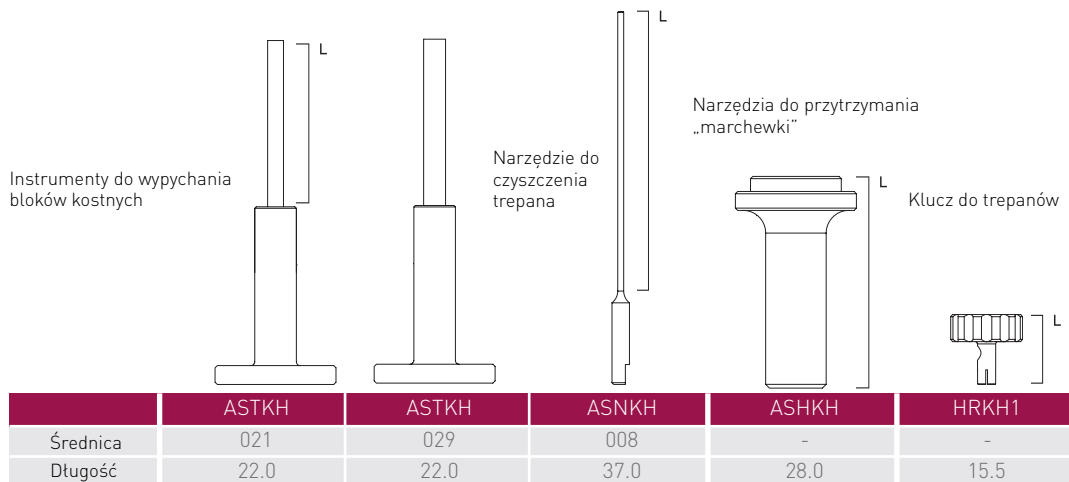

Trepamy startowe do zaznaczania miejsca poboru kości

Nóżka trepana

Trepamy wtaściwe

	230KH	230KH	230KH	230KH	229KH*	229KH	229KH	229KH	229KH
Średnica	021	025	029	033	000	021	025	029	033
Długość	2.0	2.0	2.0	2.0	20.5	15.5	15.5	15.5	15.5



***39HK001 400 zł**

OPCJONALNIE: Narzędzie do podważenia i odłamania „marchewki” kostnej

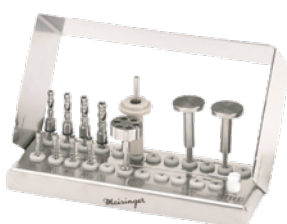

Trepine Ejection Kit

Nr kat.	Cena	Opis
BTE00	4330 zł	Zestaw do pobierania bloków kostnych „karotek”

LASERY

IMPLANTY

LUPY

PERIO

REGENERACJA

NARZĘDZIA

CHIRURGIA

ENDODONCJA

ZARZĄDZANIE KOŚCIĄ

MEISINGER

Zestaw Micro Screw System PLUS

Połączenie obu technik w jednym systemie

Micro Screw System Plus to połączony system **zestawu Trephine Ejection Kit**, który umożliwia minimalnie inwazyjną ekstrakcję cylindrów kostnych oraz **zestawu Micro Screw** do bezpiecznego mocowania i stabilizacji przeszczepów kostnych. W ten sposób system Micro Screw Plus umożliwia wykonanie pełnego przebiegu pracy w technice Bone-Core.

	MSPB1	MSPB2	202RF	202RF	MSSDM	MSGSD	MSSDW
Średnica	008	010	008	010	-	-	-
Długość	14.0	14.0	14.0	14.0	142.2	33.0	24.0

Śruby 1.0
(po 4 szt.)

Śruby 1.2
(po 1 szt.)

	MSS10 040*	MSS10 060*	MSS10 080*	MSS10 100*	MSS10 120*	MSS10 140*	MSS12 040*	MSS12 060*	MSS12 080*	MSS12 100*	MSS12 120*	MSS12 140*
Długość	4.0	6.0	8.0	10.0	12.0	14.0	4.0	6.0	8.0	10.0	12.0	14.0

Śruby do osteosyntezy
(3 szt. w op.)

185 zł/ szt.

Przy zakupie 3 opakowań:

165 zł/ szt.

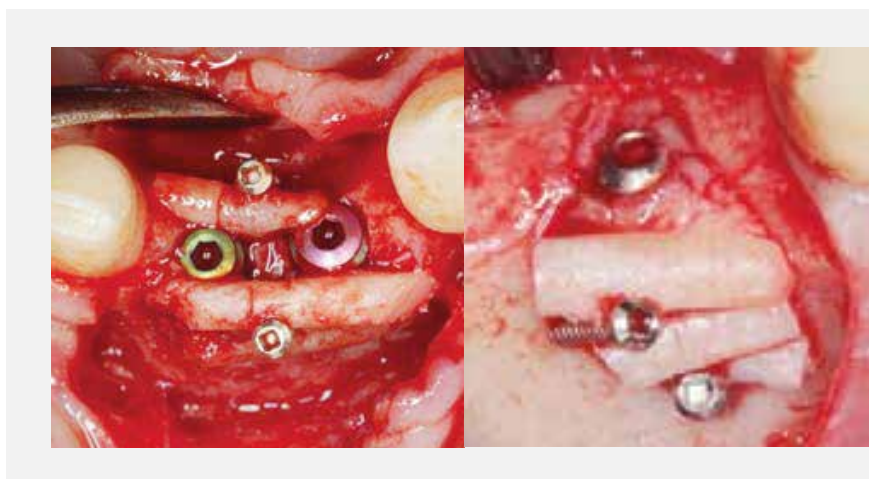

LASERY

IMPLANTY

LUPY

PERIO

REGENERACJA

NARZĘDZIA

CHIRURGIA

ENDODONCJA



- Najwyższa precyzja.
- Optymalnie dobrana oferta instrumentów.
- Całościowy, przejrzysty przebieg pracy techniką Bone-Core.

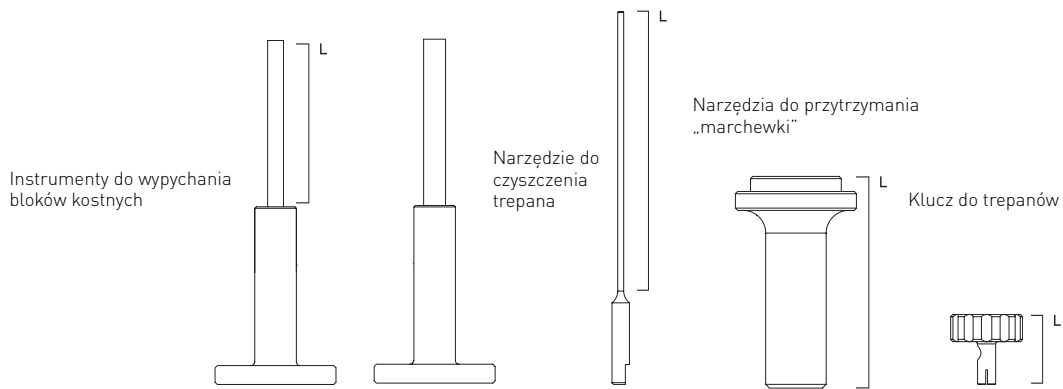

	ASTKH	ASTKH	ASNKH	ASHKH	HRKH1
Średnica	021	029	008	-	-
Długość	22.0	22.0	37.0	28.0	15.5

Trepany startowe do zaznaczania miejsca poboru kości

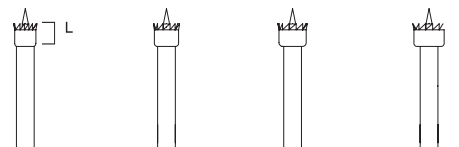

Nóżka trepana

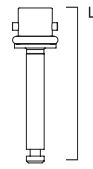

Trepany wtaświwe

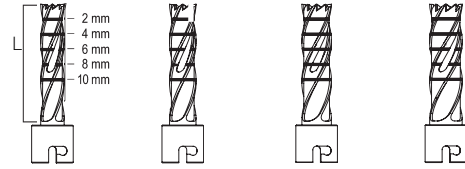

	230KH	230KH	230KH	230KH	229KH*	229KH	229KH	229KH	229KH
Średnica	021	025	029	033	000	021	025	029	033
Długość	2.0	2.0	2.0	2.0	20.5	15.5	15.5	15.5	15.5

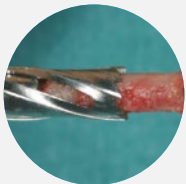

Opracowany we współpracy z prof. F. Khoury'm.



Micro Screw System PLUS

Nr kat.	Cena	Opis
BMSPL	10500 zł	Zestaw Micro Screw System (30 śrub) + Trepine Ejection Kit

LASERY

IMPLANTY

LUPY

PERIO

REGENERACJA

NARZĘDZIA

CHIRURGIA

ENDODONCJA

PERIOSET

BY DR N. MED. JACEK ŻUREK



Uniwersalny zestaw wiertel do periochirurgii

Dzięki temu, że cały komplet wiertel znajduje się w specjalnym, opisanym boksie, który można sterylizować, mamy pewność, że nie dojdzie do zgubienia któregoś z wiertel.

Dzięki dużej uniwersalności może być wykorzystany do wielu procedur stomatologicznych.



Opracowany przez
dr n. med. Jacka Żurka

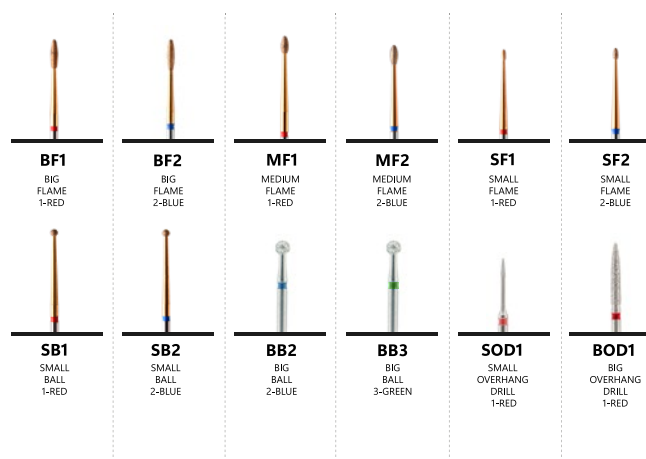

Przykładowe zastosowanie:

- chirurgiczne wydłużenie koron
- wygładzenie powierzchni korzenia zęba po niechirurgicznym i chirurgicznym leczeniu choroby przyzębia, usunięcie ziarniny z kieszonki przyzębnej
- leczenie regeneracyjne choroby przyzębia
- osteoplastyka po zabiegu płatowym - leczenie resekcyjne choroby przyzębia
- radektomia korzenia zęba
- tunelizacja trzonowca
- resekcja korzenia zęba
- ekstarkcja zęba z jednoczesnym wszczepieniem implantu
- opracowanie ubytków przyszyjkowych jak i oczyszczanie powierzchni korzenia przed zabiegiem pokrycia recesji
- recesje
- uzyskanie przeszczepu zegarkowego z podniebienia FGG/CTG
- szynowanie tymczasowe zębów oraz wiele innych procedur.

	Cena
PerioSet 12 wiertel	449 zł



POWERED BY
NEVADENT

PERIIMPLANTITIS KIT

MEISINGER



Osiem idealnie dopasowanych wiertel

Różne kształty i rozmiary dla indywidualnego przypadku pacjenta

Zestaw Periimplantitis Kit zawiera osiem idealnie dopasowanych wiertel wykończeniowych z węgla w kształcie owalnym oraz w kształcie płomienia. Oba kształty są dostępne w dwóch rozmiarach 014 i 023. Wszystkie finishery mają wyjątkowo długi trzpień (całkowita długość 32 mm), co pozwala dotrzeć do szczególnie trudno dostępnych, głębokich obszarów.

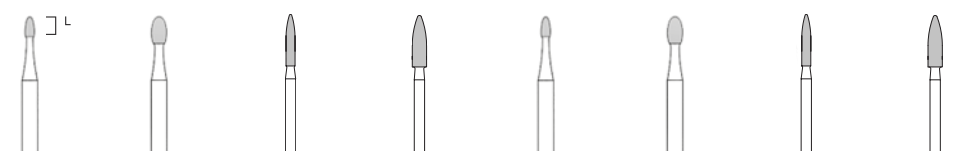

	HM379*	HM379*	HM48L*	HM48L*	HM379U*	HM379U*	HM48LU*	HM48LU*
Średnica	317	317	317	317	317	317	317	317
Długość	014	023	014	023	014	023	014	023



Periimplantitis kit

Nr kat.	Cena	Opis
2575	580 zł	Zestaw periimplantits (8 wiertel)

LASERY

IMPLANTY

LUPY

PERIO

REGENERACJA

NARZĘDZIA

CHIRURGIA

ENDODONCJA

EKSTRAKCJA

MEISINGER



Zestaw do ekstrakcji korzeni zębowych

Benex® Control doskonale nadaje się do kontrolowanej i bezpiecznej ekstrakcji korzeni zębów i fragmentów korzeni zębów zamiast konwencjonalnej metody przy użyciu kleszczy i dźwigni. Łatwa procedura, maksymalna ochrona kości i tkanki miękkiej. Ochrona ściany przedsionka poprzez osiową siłę przemieszczenia wyważenia. Do wykorzystania również przy głęboko złamanych korzeniach. Zapobiega pęknięciu kości wyrostka podczas zabiegu.

	859L*	A2001	B2001	BE001 060	BE001 070	BE001 080	BE001 085
Średnica	010	013	016	-	-	-	-
Długość	12.0	15.0	15.0	10.0	16.0	10.0	16.0

	BE001 045	BE001 055	BE001 020	BE001 021	BE001 SK60	BE001 010*	BE001 090
Długość	8.2	18.2	48.0	39.0	8.0	129.0	-

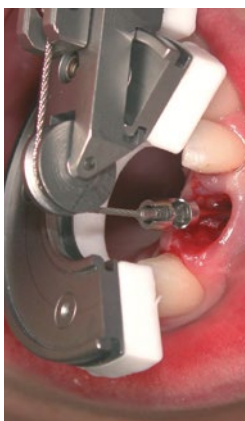

Benex® Control

Nr kat.	Cena	Opis
CBE00	7500 zł	Zestaw do ekstrakcji korzeni

ZARZĄDZANIE KOŚCIĄ

MEISINGER

Młynek kostny

Master Mill to stabilny i precyzyjny młynek do kości. Służący do do kruszenia autologicznych bloczków kostnych, a jednocześnie do preparowania małych autologicznych wiórów kostnych. Za pomocą tych wiórów można optymalnie wypełnić i wymodelować ubytki kostne o dowolnym kształcie.



Opracowany we współpracy z prof. I. Urbanem.

Master Mill

Nr kat.	Cena	Opis
BKM00	9500 zł	Młynek kostny



LASERY

IMPLANTY

LUPY

PERIO

REGENERACJA

NARZĘDZIA

CHIRURGIA

ENDODONCJA

Tarcze diamentowe

915DM



		1
L mm		0,25
915DM	HP 806 104 35M 524	220

943DC

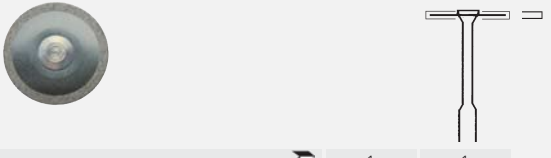

		1	1
L mm		0,15	0,15
943DC	HP 806 104 361 504	080	100

Nr kat.	Cena	Opis
915D	150 zł	MEISINGER tarcza diamentowa (śr. 220)
915DM	150 zł	MEISINGER tarcza diamentowa (śr. 220)
943DC	140 zł	MEISINGER tarcza diamentowa (śr. 80,100)

BONE RING TECHNIQUE

MEISINGER

Transfer Ring Control II

Jednoetapowy system augmentacji pierścieni kostnych

Transfer-Ring-Control II to system do pierścieniowego przeszczepu kości opracowany przez dr Giesenhagena. System pozwala na jednoetapowe przeprowadzenie augmentacji i implantacji w przypadku zaniku wyrostka zębodołowego zarówno w wymiarze poziomym jak i pionowym, jeśli samo wszczepienie implantu nie jest możliwe ze względu na nieodpowiednie warunki przestrzenne.

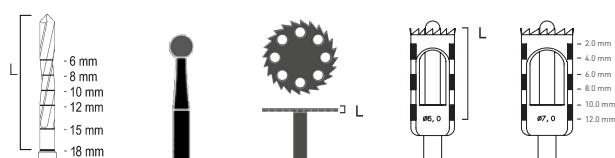

	E1001	HM141A**	231DC*	229FS	229FS	DD207	DD207
Średnica	020	031	100	060	070	060	070
Długość	18.0	-	0.3	12.0	12.0	3.2	3.2

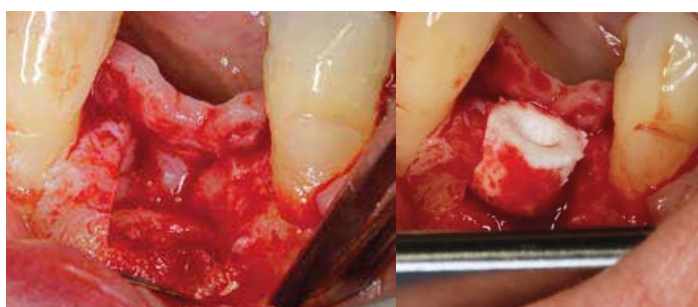

Transfer Ring Control II

Nr kat.	Cena	Opis
BBR00	2100 zł	System do przeszczepu pierścieniowego kości



CHIRURGIA



Zobacz case studies

KALOS

KOŚĆ RZADKA I TWARDA

NIKE

KALOS KIT zestaw z 12 pinami

Cena zestawu
1 770 zł

Zestaw zawiera:

- aplikator
- pojemnik na piny
- 12 pinów



Piny do mocowania membran podczas zabiegów z zakresu chirurgii szczękowo-twarzowej. Nadają się do mocowania membran wszelkiego typu, w tym resorbowalnych, niewchłaniających i z siatek tytanowych. Ze względu na niewielkie rozmiary, zaleca się przechowywanie pinów w specjalnym pojemniku, który umożliwia łatwe chwytanie przez odpowiedni podajnik, pozwalający na łatwe umieszczenie pinów i uniknięcie błędów technicznych podczas operacji.



OPCJONALNIE: Młotek implantologiczny

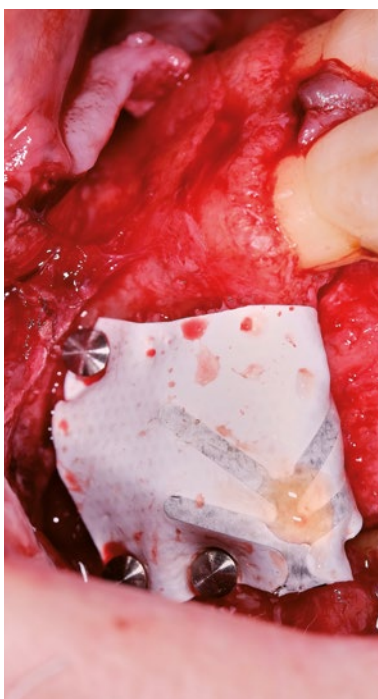

Kalos - piny tytanowe

Cena	Nazwa
756 zł (63 zł/szt.)	1 op. 12 szt.
1872 zł (52 zł/szt.)	przy zakupie 3 op. 36 szt.
3528 zł (49 zł/szt.)	przy zakupie 6 op. 72 szt.
4968 zł (46 zł/szt.)	przy zakupie 9 op. 108 szt.
180 zł	Młotek implantologiczny

LASERY

IMPLANTY

LUPY

PERIO

REGENERACJA

NARZĘDZIA

CHIRURGIA

ENDODONCJA

MEISINGER

KOŚĆ ŚREDNIA I TWARDA



Master-Pin-Control Basic zestaw z 10 pinami

Cena zestawu
3 700 zł

Zestaw zawiera:

- aplikator
- 3 wiertła, śrubokręt
- instrument do uwolnienia pina z aplikatora
- pojemnik
- 10 pinów



Master-Pin-Control jest przeznaczony do mocowania resorbowalnych, nieresorbowalnych i wzmocnionych tytanem membran. Ze względu na unikalną konstrukcję główek, piny można łatwo i bezpiecznie poluzować, co jest szczególnie ważne po udanym procesie gojenia. Dzięki ostremu zakończeniu można je łatwo i precyzyjnie wprowadzić do gęstej kości korowej.



Opracowany we współpracy z prof. I. Urbanem.



Meisinger - piny tytanowe

Cena	Nazwa
670 zł (67 zł/szt.)	1 op. 10 szt.
1890 zł (63 zł/szt.)	przy zakupie 3 op. 30 szt.
3660 zł (61 zł/szt.)	przy zakupie 6 op. 60 szt.
5000 zł (50 zł/szt.)	przy zakupie 10 op. 100 szt.
180 zł	Młotek implantologiczny

LASERY

IMPLANTY

LUPY

PERIO

REGENERACJA

NARZĘDZIA

CHIRURGIA

ENDODONCJA

SURGISTAR

MIKROSKALPELE CHIRURGICZNE

Surgistar™
The Cutting Edge of Tomorrow



Doskonale ostre, miniaturowe ostrza produkowane w USA z najwyższej jakości chirurgicznej stali nierdzewnej. Jedenaście typów ostrzy specjalnie zaprojektowanych do precyzyjnych nacięć w plastyce i zarządzaniu tkanką miękką.

Mniejszy rozmiar ostrzy i zaokrąglone końcówki pozwalają na bezpieczne prowadzenie ostrza w najmniejszych przestrzeniach międzyzębowych i wokół implantów z zachowaniem precyzji zabiegów (techniki mikrochirurgiczne, zachowanie brodawki, płat dzielony, przeszczepy itp.). Unikalna możliwość indywidualnego wyginania mikro ostrzy skalpela, pozwala uzyskać cięcia pod właściwym kątem w każdych warunkach.



Cena za szt. / op.



MIKROOSTRZA SKALPELA Z MOŻLIWOŚCIĄ WYGINANIA

	S-6400	jednostronnie tnące, okrągłe z możliwością wyginania (12 szt.)	25 zł / 300 zł
	S-6700	jednostronnie tnące, ostre z możliwością wyginania (12 szt.)	25 zł / 300 zł
	S-6900	dwustronnie tnące, okrągłe z możliwością wyginania (6 szt.)	35 zł / 210 zł



MIKROOSTRZA SKALPELA BEZ MOŻLIWOŚCI WYGINANIA

	6900	dwustronnie tnące, okrągłe bez możliwości wyginania (6 szt.)	35 zł / 210 zł
---	------	--	----------------

MINI-MIKROOSTRZA SKALPELA (50% MNIEJSZE) Z MOŻLIWOŚCIĄ WYGINANIA

	USM-6400	jednostronnie tnące, okrągłe z możliwością wyginania (6 szt.)	48 zł / 288 zł
	USM-6700	jednostronnie tnące, ostre z możliwością wyginania (6 szt.)	48 zł / 288 zł
	USM-6900	dwustronnie tnące, okrągłe z możliwością wyginania (6 szt.)	48 zł / 288 zł

MINI-MIKROOSTRZA SKALPELA (50% MNIEJSZE) BEZ MOŻLIWOŚCI WYGINANIA

	6961	dwustronnie tnące, okrągłe bez możliwości wyginania (6 szt.)	48 zł / 288 zł
	6962	dwustronnie tnące 25st., okrągłe bez możliwości wyginania (6 szt.)	48 zł / 288 zł

Mikrolusterka i akcesoria do mikroostrzy

	MR1	lusterko okrągłe 5 mm	53 zł / szt.
	MR2	lusterko okrągłe 3 mm	53 zł / szt.
	1350	uchwyt okrągły ze stali nierdzewnej 13 cm	115 zł / szt.
	1360	uchwyt okrągły ze stali nierdzewnej 13 cm ciężki	160 zł / szt.

LASERY

IMPLANTY

LUPY

PERIO

REGENERACJA

NARZĘDZIA

CHIRURGIA

ENDODONCJA

Spin 360 zostało pierwotnie opracowane dla potrzeb chirurgii oka, a następnie zmodyfikowane i dostosowane do specyficznych wymagań w chirurgii periodontologicznej i implantologicznej. Jego niezrównana mała i ultra cienka końcówka robocza w połączeniu ze stosunkowo długim uchwytem, którą można łatwo zginać i obracać w poziomie pozwala na precyzyjną i atraumatyczną pracę w sytuacjach bardzo trudnego dostępu i bardzo cienkich tkankach miękkich. W ten sposób pozwala na kontrolowaną preparację płatów w miejscach, gdzie nie można zastosować prostych ostrzy skalpela.

Ostrze Keydent Micro Blade ma końcówkę roboczą w kształcie kirety o szerokości zaledwie 2 mm, którą można optymalnie dopasować do kształtu i krzywizny wyrostka zębodołowego. Instrument zdecydowanie minimalizuje ryzyko perforacji. Co więcej, jego stosowanie zapewnia lepsze gojenie się ran, a nawet może zapewnić lepsze efekty estetyczne.



8265150
Keydent Spin 360 - ultracienkie mikrostrze obrotowe (12 szt.)
 80 zł / 960 zł



4326210 (SB003)
MJK Keydent Mikrostrze tyżeczkowe z wyginaniem (10 szt.)
 36 zł / 360 zł



Narzędzia uniwersalne

Trzonek do mikroskalpela, ergonomiczna rękojeść
 160 zł

Kleszcze do wyginania
 105 zł



SZWY CHIRURGICZNE

LASERY

IMPLANTY

LUPY

PERIO

REGENERACJA

NARZĘDZIA

CHIRURGIA

ENDODONCJA

		NIERESORBOWALNE										
		monofilament										
Producent		NYLON (ATRAMAT) 			SERALON 			PGA (ATRAMAT) 				
Materiał		poliamid			poliamid			kwas poliglikolowy				
Kolor		czarny			niebieski			fiolet				
Igła		3/8 kota odwrotnie tnąca			3/8 kota odwrotnie tnąca			3/8 kota odwrotnie tnąca				
Ilość		12 szt./op.			24 szt./op			12 szt./op				
Cena za op.		88 PLN						90 PLN				
Typ	Dł. nici	6-0	5-0	4-0	3-0	7-0	6-0	5-0	6-0	5-0	4-0	
11mm	45cm					V0051711 456 PLN						
12 mm	45cm	CE1246-N	CE1245-N	CE1244-N	CE1243-N					CE1295		
	75cm					V0051712 456 PLN	V0073412 384 PLN	V0103412 384 PLN				
13 mm	45cm											
15 mm	75 cm						V0073413 336 PLN	V0103413 336 PLN				
16 mm	45cm	CE1646-N	CE1645-N	CE1644-N						CE1695-45		
	75cm	CE1646-75N	CE1645-75N	CE1644-75N	CE1643-75N						CE1694-75	
19 mm	45cm	CE1946-N	CE1945-N	CE1944-N	CE1943-N						CE1994-45	
	75cm		CE1945-75N	CE1944-75N	CE1943-75N				CE1996-75*	CE1995-75	CE1994-75	

RESORBOWALNE

plecione		monofilament								
PGLA (YAVO)		PGC25 (ATRAMAT)				PDO (YAVO)				
										
kopolimer poli(glikolidu-co-L-laktydu)		kopolimeru glikolidu i kaprolaktonu				polidioksanon				
fiolet		bezbarwny				fiolet				
3/8 odwrrotnie tnąca		3/8 odwrrotnie tnąca				3/8 odwrrotnie tnąca				
12 szt. /op.		12 szt. /op.				12 szt. /op.				
396 PLN		150 PLN		160 PLN				180 PLN		
3-0	7-0	6-0	5-0	6-0	5-0	4-0	3-0	6-0	5-0	4-0
	DK082PL									
		DK003PL								
				PE1306-45B	PE1305-45B			DK083PD	DK057PD	
CE1693-45			DK006PL	PE1606-45B	PE1605-45B	PE1604-45B		DK056PD	DK007PD	DK059PD
										DK035PD
CE1993-45					PE1905-45B	PE1904-45B	PE1903-45B			DK013PD
CE1993-75							PE1903-B			DK012PD

Całkowite wchłanianie
60-70 dniCałkowite wchłanianie
90-120 dniCałkowite wchłanianie
180-210 dni

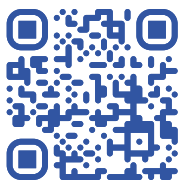

dr n. med. Jacek Żurek

dr Mauro Merti
MDDr. Michal Novosad
lek. dent. Łukasz Bańczyk
dr n. med. Daniel Ciapiński

Implant therapy - The
integrated treatment plan
Praga, Czechy

4 - 5.04.2025r.

Clean&Seal
Road Show
Lublin 28.05.2025r.
Białystok 29.05.2025r.
Gdańsk 30.05.2025r.

Lasery w stomatologii
Visit&Learn
Włochy, Wenecja

28 - 31.05.2025r.

dr Łukasz Bańczyk
dr n. med. Daniel Ciapiński

Rekonstrukcje pełnotokowe na
implantach
Częstochowa

22 - 23.05.2025r.

dr Paweł Porczyk

STI Kurs wprowadzający
do implantologii
Przygoń

3 - 4.04.2025r.

Lorem ipsum

10.05.2025r.

dr n. med. Jacek Żurek

13 - 14.06.2025r.

Master of Oral Implantology
Wrocław

dr hab. Jakub Hadzik,
prof. uczelni
dr n. med. Daniel Ciapiński

XII Młodzieżowe Letnie
Spotkanie Implantologiczne
St. Lambrecht, Austria

21 - 26.07.2025r.

prof. Marcelo de Faveri

Zaawansowana regeneracja
kości i tkanek miękkich w
implantologii
Rio de Janeiro, Brazylia

24.10 - 1.11.2025r.

Save the date!
XX ZIMOWE SPOTKANIE
IMPLANTOLOGICZNE
Estetyka w implantologii
St. Lambrecht, Austria

25 - 30.01.2026r.

kwiecień



10 - 12.04.2025r.

Targi KRAKDENT
Kraków

maj

czerwiec

lipiec

sierpień

wrzesień

październik

listopad

grudzień

2026

EDUKACJA

+48 515 336 436

+48 697 770 040

szkolenia@cwittdental.pl

www.cwittdental.pl

SAFESCRAPER TWIST

SKROBACZKA KOSTNA

Safescraper Twist to zakrzywione 160°, sterylne, gotowe do jednorazowego użycia narzędzie do pobierania kości.



Nr kat.	Cena	Opis
39BS004	540 zł	Safescraper Twist - zestaw 3 skrobaczek kostnych

CAIMAN

SKROBACZKA KOSTNA

Skrobaczka kostna CAIMAN to instrument chirurgiczny przeznaczony do pobrań fragmentów kości korykalnej (bone chips) niezbędnej do regeneracji, wymagającej przeszczepu kostnego.

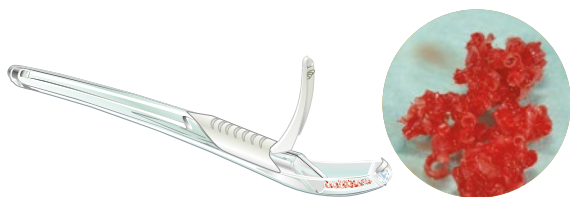

Nr kat.	Cena	Opis
K-22.000.00	155 zł	Caiman - skrobaczka kostna
K-22.000 x5	700 zł	Zestaw 5 skrobaczek kostnych (140 PLN/szt.)

WIRÓWKA PRF / iPRF / PRP TD4C - PRP

Wirówka kątowna (45st.)

Kaseta do PRF

Zestaw startowy do 50 pobrań:

- igły z wenflonem i wężykiem.
- uchwyty do mocowania igły na próbówce.
- staza do ucisku ręki.

50 próbek próżniowych do wyboru:

- czerwone (z aktywatorem krzepnięcia).
- niebieskie (z cytrynianem sodu).
- białe (puste).

* Wycena indywidualna na zamówienie klienta.



LASERY

IMPLANTY

LUPY

PERIO

REGENERACJA

NARZĘDZIA

CHIRURGIA

ENDODONCJA

FIZJODYSPENSERY

LASERY

IMPLANTY

LUPY

PERIO

REGENERACJA

NARZĘDZIA

CHIRURGIA

ENDODONCJA



MD 11 Nouvag

* wycena na zamówienie klienta

- wysoka jakość wykonania
- możliwość zaprogramowania wielu trybów pracy
- zakres prędkości obrotowej silnika 300 - 40 000 obr.
- **70 Ncm** maksymalnego momentu obrotowego
- kątnica 20:1 /lub/ 32:1
- graficzna kontrola momentu obrotowego na wyświetlaczu w czasie rzeczywistym

Implant-X LED Woodpecker

9 500 ZŁ

- duży kolorowy wyświetlacz
- ikony procedur na wyświetlaczu fizjodispensera
- możliwością wyboru 8 programów pracy oraz pamięć ustawień
- **dotykowy ekran** - łatwa w utrzymaniu czystości szklana powierzchnia
- kątnica 20:1
- silnik chirurgiczny produkcji szwajcarskiej
- moment obrotowy **do 80 Ncm**
- lekki mikrosilnik 140g - ergonomiczna konstrukcja redukuje uczucie zmęczenia rąk podczas zabiegu
- silnik ze światłem LED zapewnia widoczność w polu pracy pacjenta
- zakres prędkości obrotowej silnika 300 - 40 000 obr.

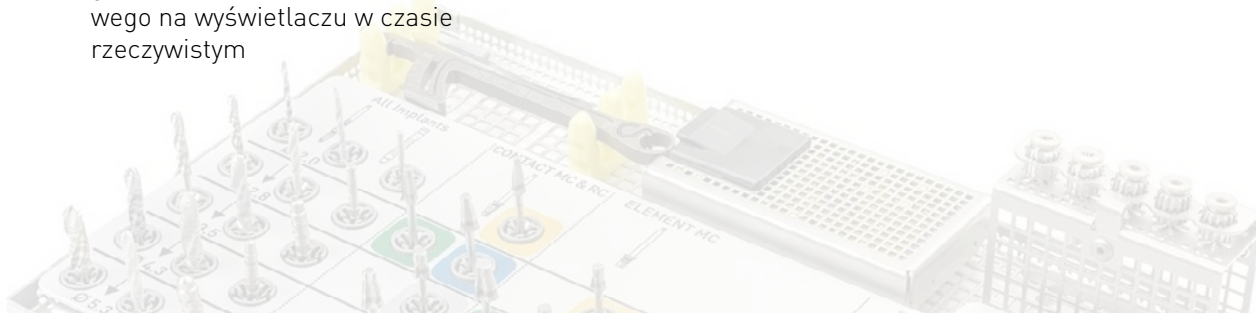

OFERTA NA START

Z IMPLANTOLOGIA



GRATIS

Przy zakupie 40 implantów Thommen Medical w cenie katalogowej*:

- fizjodyspenser Woodpecker z kątnicą ze światłem.
- kasetę chirurgiczną z wiertłami ceramicznymi.
- szkolenie indywidualne.

GRATIS

Przy zakupie 70 implantów Thommen Medical w cenie katalogowej*:

- fizjodyspenser Nouvag 11 z kątnicą bez światła.
- kasetę chirurgiczną z wiertłami ceramicznymi.
- szkolenie indywidualne.

*Szczegóły oferty u konsultantów medycznych.

LASERY

IMPLANTY

LUPY

PERIO

REGENERACJA

NARZĘDZIA

CHIRURGIA

ENDODONCJA

PIEZOCHIRURGIA

SURGERY X

DTE Surgery X Woodpecker

15 500 ZŁ

SURGERY X jest wszechstronnym urządzeniem do chirurgii ultradźwiękowej. Znajduje zastosowanie w szeroko rozumianych zabiegach chirurgicznych jamy ustnej i implantologii. Urządzenie posiada możliwość dokładnej konfiguracji parametrów pracy, a ciekłokrystaliczny wyświetlacz pozwala na ciągłe monitorowanie parametrów pracy. Działanie ultrasurgery kontrolowane jest przez wbudowany komputer dając pewność i bezpieczeństwo, a funkcja alarmów informuje pracującego o popełnieniu jakiegokolwiek błędu.

- Amplituda drgań narzędzia roboczego to 20-100 mikrometrów.
- Minimalny obszar cięcia to 3,5x0,5mm.
- 4 tryby pracy.
 - **BONE** - do zabiegów chirurgicznych: ekstrakcja, augmentacja, ortognatyka, chirurgia endodontyczna, paradontologia, osteoplastyka, usuwanie cyst.
 - **ROOT** - funkcja mechanicznego skalingu ultradźwiękowego.
 - **CLEAN** - perfekcyjne samoczyszczenie urządzenia.
 - **ENDO.**

Dwie rękojeści LED:

- 7-calowy dotykowy ekran.
- wielofunkcyjny sterownik nożny (ze sterowaniem przepływem wody).

Zawiera 14 końcówek roboczych:

- Zestaw podstawowy - US1, US2, US3, US4, US5.
- Zestaw do podnoszenia zatok - UL1, UL2, UL3, U
- Zestaw do osteotomii - US1L, US1R.
- Zestaw do przygotowania implantu - UI1.
- Zestaw do ekstrakcji - UC1.

GRATIS

Przy zakupie 80 implantów Thommen Medical w cenie katalogowej*:

- urządzenie do piezochirurgii Surgery X, **Woodpecker**.
- kaseta chirurgiczna z wiertłami ceramicznymi.
- szkolenie indywidualne.



2x Rękojeść Surgery-X (LED) w komplecie z przewodem

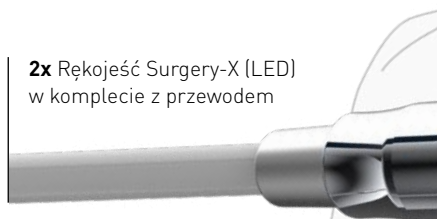

LASERY

IMPLANTY

LUPY

PERIO

REGENERACJA

NARZĘDZIA

CHIRURGIA

ENDODONCJA

TIPY

6 końcówek + stojak 990 ZŁ

Możliwości:

- **gotowe zestawy**, które znajdują się w urządzeniu DTE Surgery X Woodpecker:
 - 1) zestaw podstawowy do implantu US1, US2, US3, US4, US5, UI1.
 - 2) zestaw do zatoki i ekstrakcji UL1, UL2, UL3, UL4, UL5, UC1.
- **zestawy do własnej kompozycji**, dostępne na specjalne zamówienie:
 - 1) srebrne końcówki (Ai-Surgery, Surgic Smart, Acteon).
 - 2) złote końcówki (Surgery-x, Mectron).

Możesz wybrać 6 dowolnych końcówek z tip book'a, kompatybilnych z Twoim urządzeniem.
Czas realizacji: min. 3 tygodnie.
Końcówki dostępne **tylko w zestawach 6 sztuk**.

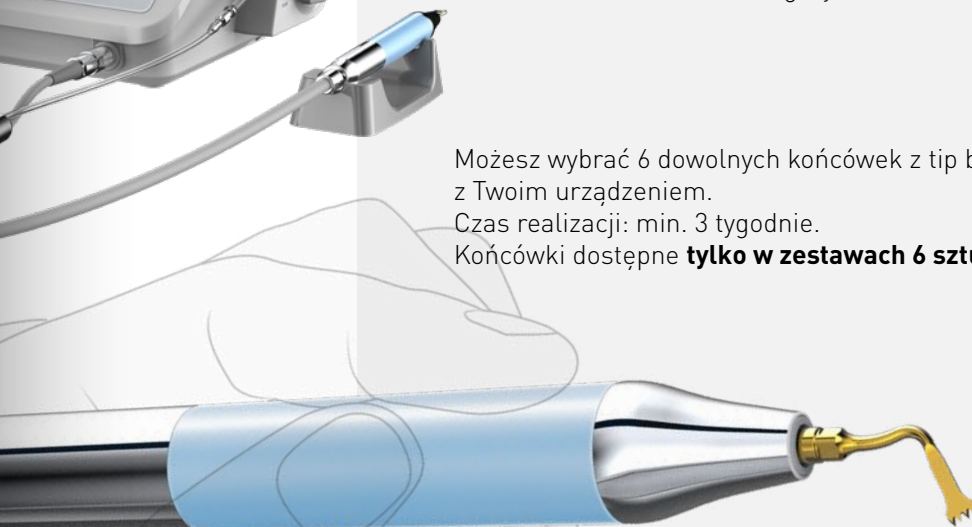

TIP BOOK



ENDODONCJA



NOWY STANDARD

KSZTAŁTOWANIE, IRYGACJA, AKTYWACJA W JEDNYM KROKU

SAF
INFINITUM

LASERY

IMPLANTY



LUPY



PERIO



REGENERACJA



NARZĘDZIA



CHIRURGIA



ENDODONCJA

Ograniczenia konwencjonalnych narzędzi

- Konwencjonalne narzędzia mają ograniczone możliwości czyszczenia kanału na całej jego długości.
- Użycie tradycyjnych narzędzi do endodoncji powoduje przemieszczenie usuwanego materiału w głąb i na boki kanału, co utrudnia cały proces czyszczenia.
- Dodatkowo ich wadą jest usuwanie nadmiernej ilości zdrowej zębiny.

Anatomiczne dopasowanie SAF

- Unikatowa konstrukcja SAF (samodopasowujący się pilnik) to specjalnie zaprojektowana przestrzenna siatka, wykonana ze stopu niklu z tytanem (NiTi) pokryta powierzchnią abrazyjną służącą do opracowania kanału zgodnie z jego naturalnym kształtem.
- Dzięki swojej elastyczności SAF idealnie dopasowuje się do anatomicznego przebiegu kanału.
- Konstrukcja narzędzia umożliwia rozprężanie się w trzech kierunkach i dokładne opracowanie wszystkich ścian kanału.
- Połączenie unikalnych właściwości pilnika pozwala na poszerzenie kanału o 2-3 rozmiary ISO z zachowaniem naturalnej morfologii.
- Urządzenie umożliwia opracowanie kanału w ciągu zaledwie 2 minut.



ENDODONCJA

PILNIKI RĘCZNE I MASZYNOWE PLEX V



+70%
ELASTYCZNOŚCI

Ekstremalna wydajność nawet w najbardziej zakrzywionych kanałach.

+40%
WYTRZYMAŁOŚCI

Stop CM wira dzięki specjalnej obróbce cieplnej zapewnia bardzo wysoką odporność na zginanie i cykliczne zmęczenie.



Cena	Opis	Rozmiar
149 zł	Pilniki maszynowe PLEX	asortyment 15/08; 15/03, 20/04, 25/04 15/08; 15/03, 20/05, 25/06 w 4 długościach 21, 25, 28, 31 mm
149 zł	Pilniki maszynowe PLEX	wybrany rozmiar, 4 szt.
25 zł	Pilniki ręczne typu K	asortyment 15-40#
25 zł	Pilniki ręczne typu K	wybrany rozmiar, 6 szt. 6#, 8#, 10#, 15# w 4 długościach 21, 25, 28, 31 mm

LASERY

IMPLANTY

LUPY

PERIO

REGENERACJA

NARZĘDZIA

CHIRURGIA

ENDODONCJA

Kierownik biura



JOANNA SANDECKA
joanna.sandecka@cwittdental.pl
+48 663 999 567

Marketing



MAJA BRODZIŃSKA
maja.brodzinska@cwittdental.pl
+48 663 133 163

E-sklep, płatności

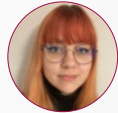

NATALIA WIŚNIEWSKA
natalia.wisniewska@cwittdental.pl
+48 723 457 544

Zamówienia zagraniczne



EWELINA GODLEWSKA
ewelina.godlewska@cwittdental.pl
+48 693 060 100

Szkolenia



ANNA RYBACKA
anna.rybacka@cwittdental.pl
+48 697 770 040



KATARZYNA LOMPART
katarzyna.lompart@cwittdental.pl
+48 797 910 190

Lupy



DOMINIKA WŁODARSKA
dominika.wlodarska@cwittdental.pl
+48 605 879 089

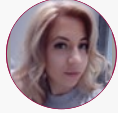

ALICJA SZPEJNOWSKA
alicja.szpejnowska@cwittdental.pl
+48 785 444 830

Zamówienia



MONIKA LÖHRKE
monika.lohrke@cwittdental.pl
+48 509 466 194

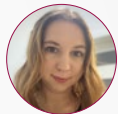

JESSICA KRYGIER
jessica.krygier@cwittdental.pl
+48 785 436 592



KAMILA TRAWNIK
kamila.trawnik@cwittdental.pl
+48 697 779 359



AGATA ZEMKE
agata.zemke@cwittdental.pl
+48 661 457 867



MAGDALENA LISEWSKA
magdalena.lisewska@cwittdental.pl
+48 663 333 936



PAULINA GOŚCIŃSKA
paulina.goscinska@cwittdental.pl
+48 697 779 390



INNA BUKOWSKA
inna.bukowska@cwittdental.pl
+48 885 664 422



HUBERT SOBIERAJ
MAZOWIECKIE
hubert.sobieraj@cwittdental.pl
+48 607 087 871

Prezes



CHRISTIAN WITT-DOERRING
christian.witt@cwittdental.pl
+48 601 306 862

Dyrektor zarządzający



MARCIN MIŁKOWSKI
marcin.milkowski@cwittdental.pl
+48 609 929 691

Konsultanci medyczni



ANNA BOLESTO
PODLASKIE
anna.bolesto@cwittdental.pl
+48 607 054 075



RADOSŁAW CEBULSKI
WIELKOPOLSKIE, LUBUSKIE,
ZACHODNIOPOMORSKIE
radoslaw.cebulski@cwittdental.pl
+48 515 904 399



AGATA JĘDRZEJCZYK
MAŁOPOLSKIE,
ŚWIĘTOKRZYSKIE
agata.jedrzejczyk@cwittdental.pl
+48 661 014 771

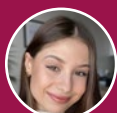

KAROLINA KAPELA
POMORSKIE
karolina.kapela@cwittdental.pl
+48 797 272 157



ŁUKASZ KEFFER
International Sales Manager
OPOLSKIE,
DOLNOŚLĄSKIE
lukasz.keffer@cwittdental.pl
+48 663 551 223



DARIUSZ MICHAŁEK
LUBELSKIE, PODKARPACKIE
dariusz.michalek@cwittdental.pl
+48 663 110 234



GRZEGORZ PALICKI
MAZOWIECKIE, ŁÓDZKIE
grzegorz.palicki@cwittdental.pl
+48 608 399 288



MICHAŁ RESZKOWSKI
KUJAWSKO-POMORSKIE,
WARMIŃSKO-MAZURSKIE
michal.reszkowski@cwittdental.pl
+48 607 400 225



RAFAŁ TOPOLEWSKI
ŚLĄSKIE
rafal.topolewski@cwittdental.pl
+48 668 406 531

Marketing



TOMASZ TRĘDA
tomasz.treda@cwittdental.pl
+48 603 978 663



AGATA BĄK
agata.bak@cwittdental.pl
+48 785 609 165

SAF Infinitum

BGŻ BNP 56 1600 1127 0003 0122 8462 1001

C.Witt Dental Sp. z o.o.

87-100 Toruń

ul. Granitowa 10

+48 509 466 194

NIP 951-15-08-371

biuro@cwittdental.pl